

# Wichtige Sicherheitshinweise

Der Projektor wurde so entwickelt und getestet, dass er die neuesten Normen für Sicherheit bei gewährleisten, müssen Sie jedoch die in diesem Handbuch und auf dem Produkt vermerkten Anweisungen befolgen.

## Sicherheitshinweise

1. Lesen Sie vor Inbetriebnahme des Projektors dieses Handbuch. Bewahren Sie es auf, um bei Bedarf darauf zurückgreifen zu können.
2. Sehen Sie während des Betriebs nicht direkt in die Projektorlinse. Durch das helle Licht können Ihre Augen geschädigt werden.
3. Wenden Sie sich, wenn eine Reparatur erforderlich ist, an einen autorisierten Kundendienst.
4. Öffnen Sie immer die Blende der Linse (falls vorhanden), oder entfernen Sie die Schutzkappe (falls vorhanden) von der Linse, wenn die Projektorlampe eingeschaltet ist.
5. In manchen Ländern ist die Netzspannung NICHT stabil. Dieser Projektor kann innerhalb eines Bereichs von 100 bis 240 Volt Wechselstrom betrieben werden. Er kann jedoch bei Stromausfällen oder Spannungsschwankungen von  $\pm 10$  Volt ausfallen. An Orten mit Stromausfällen oder instabiler Netzspannung sollten Sie daher in Verbindung mit dem Projektor einen Stromstabilisator, einen Überspannungsschutz oder eine unterbrechungsfreie Stromversorgung (USV) installieren.
6. Sorgen Sie dafür, dass die Projektionslinse bei Betrieb frei ist, da andernfalls Beschädigungen durch Wärme entstehen können oder Brandgefahr besteht. Um die Lampe vorübergehend auszuschalten, drücken Sie am Projektor oder auf der Fernbedienung auf die Taste ECO BLANK/BLANK.
7. Die Lampe wird während des Betriebs extrem heiß. Lassen Sie bei einem Lampenwechsel zunächst den Projektor ca. 45 Minuten lang abkühlen, bevor Sie das Lampelement entfernen.
8. Benutzen Sie Lampen nicht über die angegebene maximale Nutzungsdauer hinaus. Übermäßige Nutzung der Lampen über die angegebene Lebensdauer hinaus kann in seltenen Fällen zum Zerbrechen führen.
9. Der Projektor muss unbedingt vom Netz getrennt werden, bevor das Lampelement oder andere elektronische Bauteile entfernt werden.
10. Sorgen Sie für einen sicheren und stabilen Stand des Geräts. Andernfalls kann es herunterfallen und beschädigt werden.
11. Versuchen Sie niemals, den Projektor auseinanderzubauen. Im Inneren des Gerätes stehen Teile unter Spannung.  
Der Kontakt mit diesen Teilen kann zu lebensgefährlichen Verletzungen führen. Die Lampe ist das einzige vom Benutzer zu wartende Teil und mit einer abnehmbaren Abdeckung versehen. Andere Abdeckungen dürfen unter keinen Umständen geöffnet oder entfernt werden. Wenden Sie sich für Reparaturen an einen entsprechend qualifizierten professionellen Kundendienst.
12. Während das Gerät in Betrieb ist, treten möglicherweise aus dem Belüftungsgitter heiße Luft oder auffallende Gerüche aus. Dies ist normal und weist nicht auf einen Defekt des Gerätes hin.
13. Stellen Sie den Projektor nicht an folgenden Standorten auf:
  - Orte mit unzureichender Belüftung oder unzureichendem Platz. Der Abstand zur Wand muss mindestens 50 cm betragen, und die Belüftung des Projektors darf nicht behindert sein.
  - Orte mit sehr hohen Temperaturen, z. B. in Kraftfahrzeugen mit verschlossenen Fenstern und Türen.
  - Orte mit sehr hoher Luftfeuchtigkeit oder hoher Konzentration von Staub und Zigarettenrauch. Hierdurch können optische Bauteile verunreinigt, die Nutzungsdauer des Projektors verringert und das Bild verdunkelt werden.
  - Orte in der Nähe von Feuermeldern
  - Orte mit Temperaturen über 40°C (104°F)
  - Orte in einer Höhe von über 3000 m (10000 Fuß).
14. Blockieren Sie nicht die Belüftungsöffnungen.
  - Stellen Sie den Projektor nicht auf eine Decke, auf Bettzeug oder auf eine andere weiche Oberfläche.
  - Bedecken Sie den Projektor nicht mit einem Tuch oder einem anderen Gegenstand.
  - In der Nähe des Projektors dürfen sich keine leicht entflammaren Stoffe befinden.Wenn die Belüftungsöffnungen blockiert sind, kann Überhitzung im Projektor zu einem Brand führen.
15. Stellen Sie den Projektor für den Betrieb immer auf einer ebenen, waagerechten Fläche auf.
  - Verwenden Sie das Gerät nicht auf unebenen Flächen mit einer Neigung von mehr als 10 Grad (nach rechts/links) bzw. 15 Grad (nach vorne/hinten). Die Verwendung des Projektors auf nicht waagerechten Flächen kann zu Fehlfunktionen oder Beschädigungen der Lampe führen.
16. Stellen Sie das Gerät nicht senkrecht auf eine Seite. Andernfalls kann der Projektor umfallen und beschädigt werden oder Verletzungen verursachen.
17. Treten Sie nicht auf den Projektor, und stellen Sie nichts auf das Gerät. Andernfalls können Schäden am Projektor sowie Unfälle und Verletzungen die Folge sein.
18. Stellen Sie keine Flüssigkeiten auf den Projektor oder in seine Nähe. Wenn Flüssigkeiten in das Projektorinnere eindringen, kann dies zu Fehlfunktionen des Projektors führen. Wenn Flüssigkeit in den Projektor eingedrungen ist, trennen Sie das Netzkabel von der Steckdose, und setzen Sie sich mit BenQ in Verbindung, um den Projektor reparieren zu lassen.
19. Dieser Projektor kann Bilder umgedreht anzeigen, so dass er auch an der Decke montiert werden kann.
  - ⚠ Die Deckenmontage des Projektors muss fachgerecht unter Verwendung des speziellen Deckenmontagesatzes von BenQ erfolgen.
20. Dieses Gerät muss geerdet werden.
  - ⚠ Deckenmontage des Projektors Damit der Betrieb des BenQ-Projektors reibungslos verläuft und Verletzungen an Personen sowie Sachschäden vermieden werden, sollten Sie mit dem folgenden Sicherheitsaspekt vertraut sein. Wenn Sie den Projektor an der Decke befestigen möchten, sollten Sie unbedingt einen gut passenden BenQ-Deckenmontagesatz verwenden und sicherstellen, dass dieser fachgerecht und sicher installiert wurde. Falls Sie für den Projektor einen Deckenmontagesatz eines anderen Herstellers verwenden, besteht die Gefahr, dass der Projektor aufgrund einer unsachgemäßen Befestigung mit falschen/zu kurzen Schrauben von der Decke fällt. Der BenQ-Deckenmontagesatz für den Projektor ist im selben Fachgeschäft erhältlich, in dem Sie auch den BenQ-Projektor erworben haben. BenQ empfiehlt, dass Sie außerdem ein separates, mit dem Kensington-Schloss kompatibles Sicherheitskabel kaufen und dieses ordnungsgemäß in der Aussparung für das Kensington-Schloss am Projektor und an der Grundplatte des Deckenmontagegestells anbringen. Neben dem Diebstahlschutz bietet dies einen Fallschutz, sollte sich der Projektor aus seiner Befestigung am Montagegestell lösen.
  - ⚠ Quecksilber -- Diese Lampe enthält Quecksilber. Entsorgen Sie sie entsprechend der vor Ort geltenden Gesetze und Bestimmungen. Siehe [www.lamprecycle.org](http://www.lamprecycle.org).

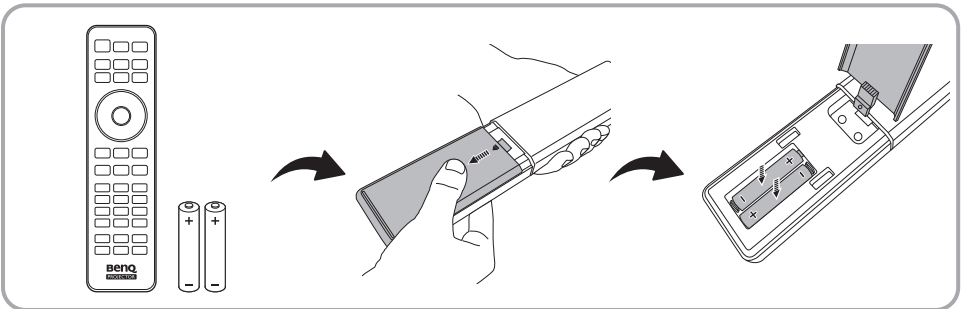
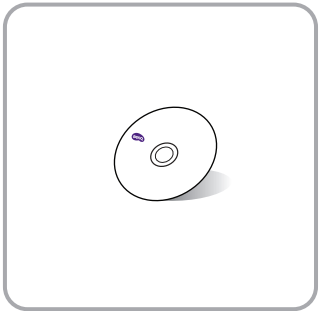
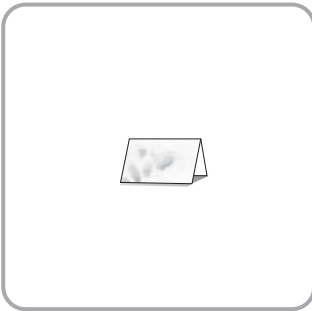
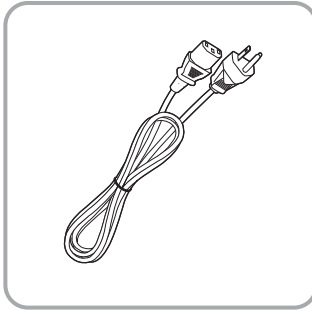
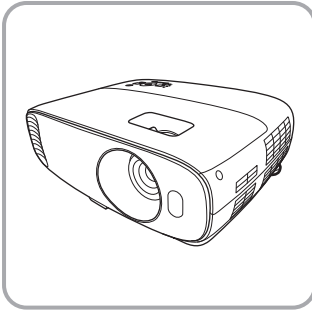

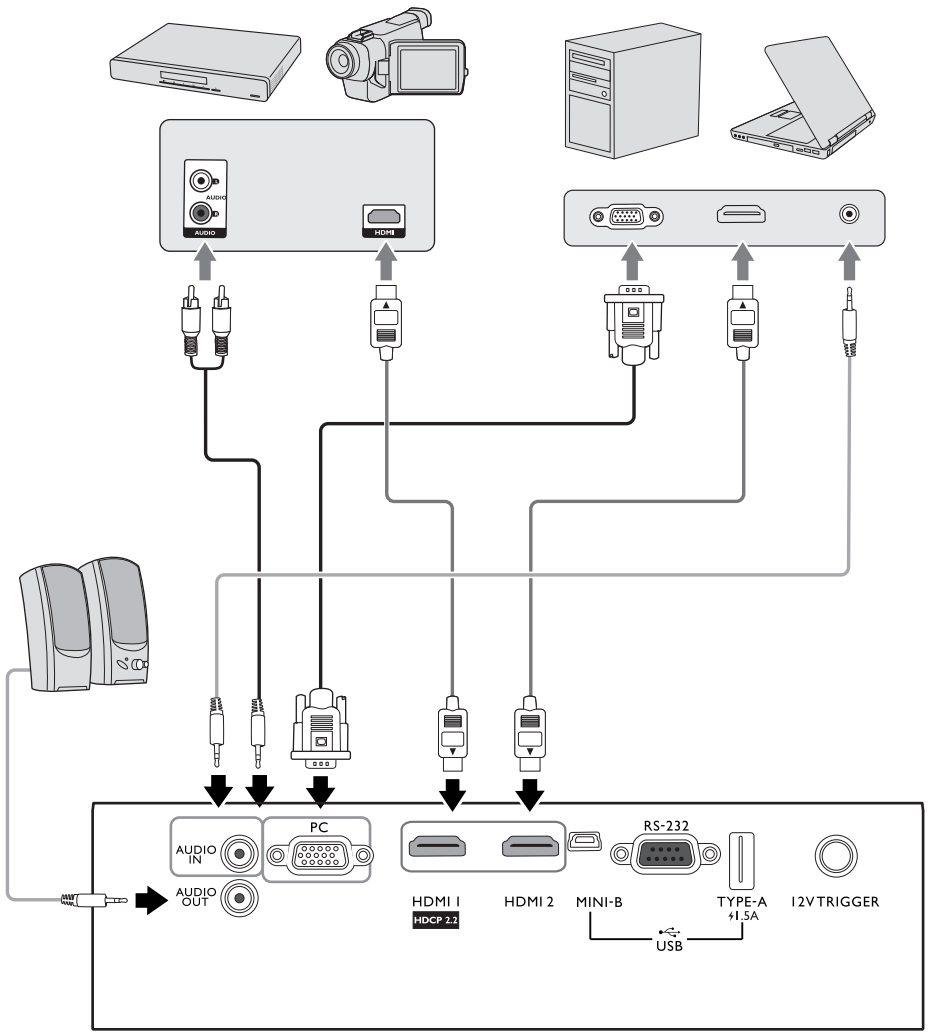

# Projection dimensions

## Installation for a 16:9 ratio screen

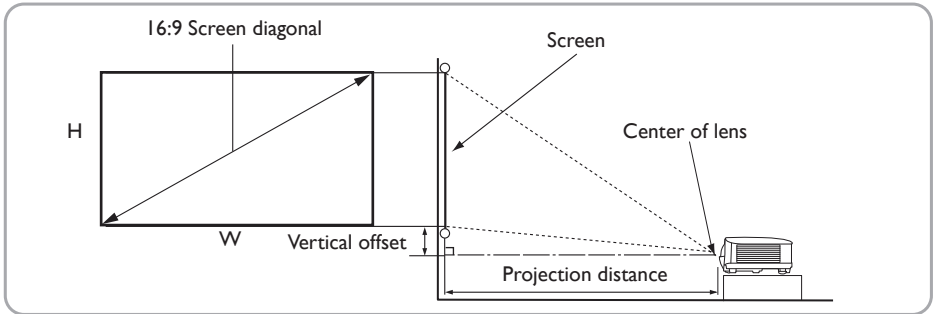

The screen aspect ratio is 16:9 and the projected picture is in 16:9 aspect ratio

Screen size				Distance from screen (mm)			Vertical offset (mm)
Diagonal		H (mm)	W (mm)	Min length	Average	Min length	
Inch	mm			(max. zoom)		(min. zoom)	
30	762	374	664	996	1046	1096	37
40	1016	498	886	1328	1395	1461	50
50	1270	623	1107	1660	1743	1826	62
60	1524	747	1328	1992	2092	2192	75
70	1778	872	1550	2324	2441	2557	87
80	2032	996	1771	2657	2789	2922	100
90	2286	1121	1992	2989	3138	3287	112
100	2540	1245	2214	3321	3487	3653	125
110	2794	1370	2435	3653	3835	4018	137
120	3048	1494	2657	3985	4184	4383	149
130	3302	1619	2878	4317	4533	4749	162
140	3556	1743	3099	4649	4881	5114	174
150	3810	1868	3321	4981	5230	5479	187
160	4064	1992	3542	5313	5579	5844	199
170	4318	2117	3763	5645	5927	6210	212
180	4572	2241	3985	5977	6276	6575	224
190	4826	2366	4206	6309	6625	6940	237
200	5080	2491	4428	6641	6973	7306	249
210	5334	2615	4649	6973	7322	7671	262
220	5588	2740	4870	7306	7671	8036	274
230	5842	2864	5092	7638	8019	8401	286
240	6096	2989	5313	7970	8368	8767	299
250	6350	3113	5535	8302	8717	9132	311
260	6604	3238	5756	8634	9066	9497	324
270	6858	3362	5977	8966	9414	9862	336
280	7112	3487	6199	9298	9763	10228	349
290	7366	3611	6420	9630	10112	10593	361
300	7620	3736	6641	9962	10460	11958	374



- To optimize your projection quality, we suggest doing the projection by following the values in the non-gray cells. The values in the gray cells are for reference only.
  - All measurements are approximate and may vary from the actual sizes.
- If you want a permanent installation of the projector, we recommend that you use the actual projector to physically test the projection size, distance, and the projector's optical characteristics prior to the installation. This helps you determine the exact mounting position which best suits your installation. If your screen size is not in the table above, please contact your dealer for assistance.

Ceiling Mount Screws:

M4 (Max. L = 25 mm; Min. L = 20 mm)

Unit: mm

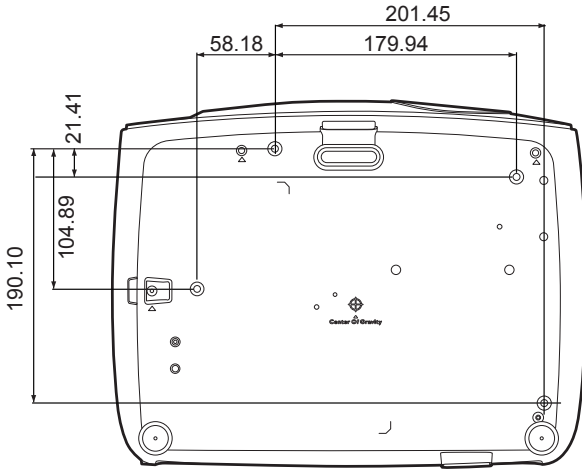

Press  / 



Press  / 

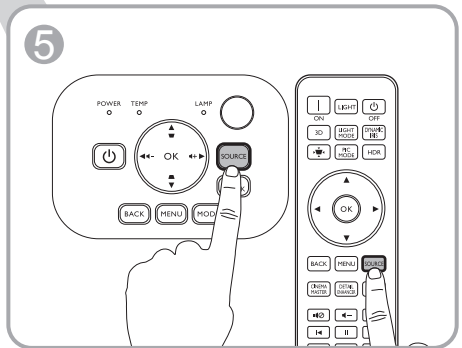
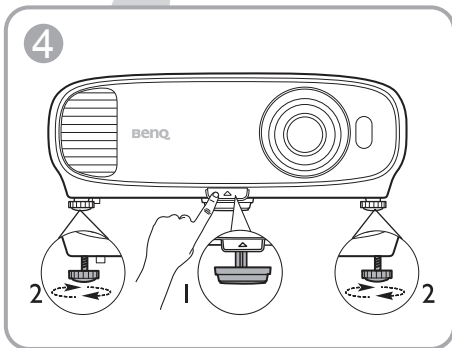
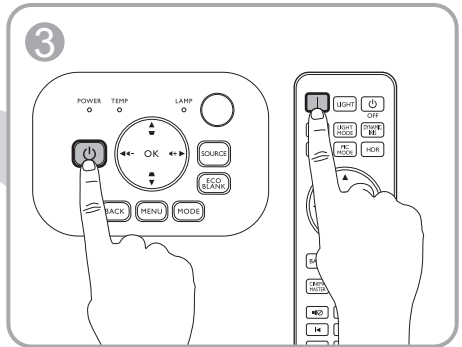
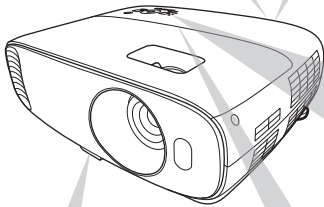
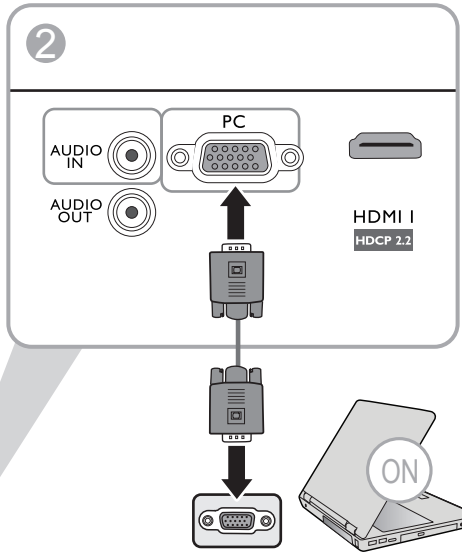
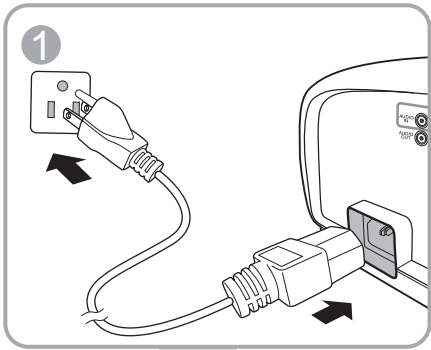

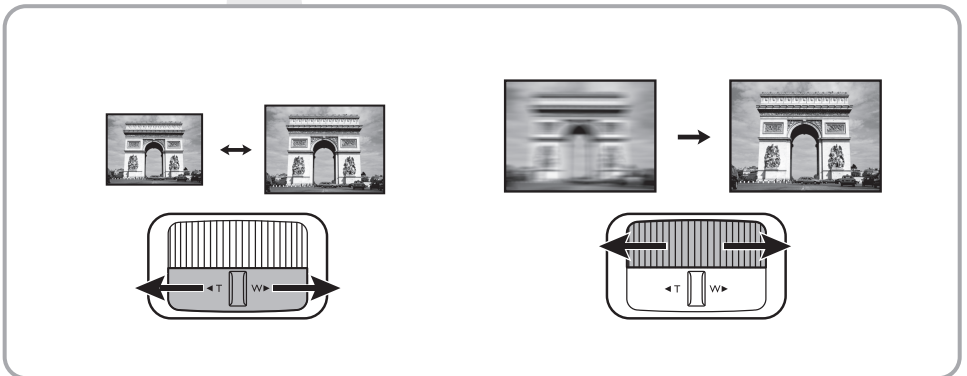
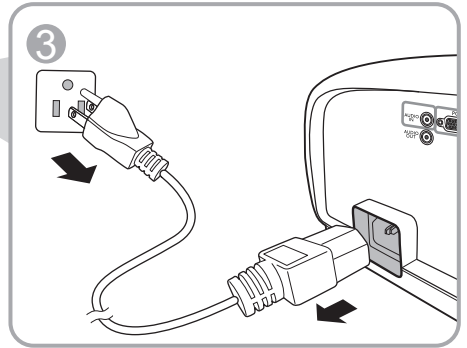
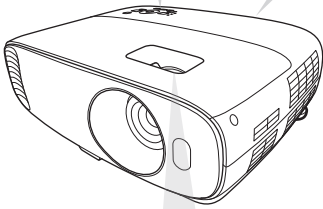
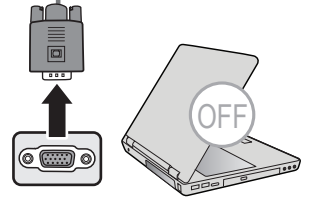
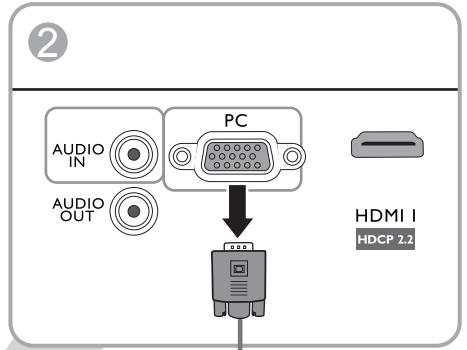
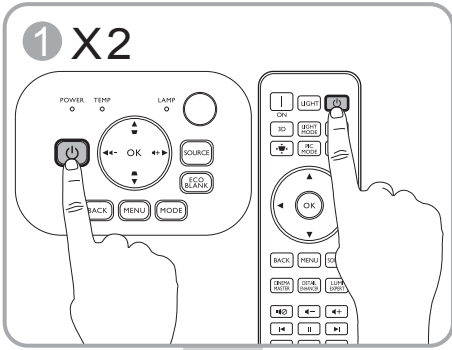



0A Ya c2

## Table of contents

English .....	11
Français .....	12
Deutsch .....	13
Italiano .....	14
Español .....	15
Português .....	16
Svenska .....	17
Русский .....	18
Nederlands .....	19
Polski .....	20
Türkçe .....	21
Čeština .....	22
ไทย .....	23
繁體中文 .....	24
简体中文 .....	25
日本語 .....	26
한국어 .....	27
عربى .....	28
Suomi .....	29
Dansk .....	30
Norsk .....	31

 All specifications are subject to change without notice.

## Optical

Resolution

3840 x 2160 with XPR  
1920 x 1080 without XPR

Display system

1-CHIP DMD

Lens

F = 2.0 to 2.05, f = 15.843 to 17.445  
mm

Clear focus range

2.0 – 6.65 m @ Wide,  
2.2 – 7.32 m @ Tele

Lamp

240 W lamp

## Electrical

Power supply

AC100–240V, 3.7 A, 50–60 Hz  
(Automatic)

Power consumption

385 W (Max); < 0.5 W (Standby)

## Mechanical

Weight

4.2 Kg  $\pm$  100 g (9.26  $\pm$  0.22 lbs)

## Output terminals

Speaker

5 watt x 1

Audio signal output

PC audio jack x 1

## Control

12V DC x 1 (0.5 A power supply)

USB

Type-A x 1 (1.5 A power supply)  
Mini-B x 1

RS-232 serial control

9 pin x 1

IR receiver x 2

## Input terminals

Computer input

RGB input

D-Sub 15-pin (female) x 1

Video signal input

Digital

HDMI (1.4a, HDCP 1.4) x 1;

HDMI (2.0, HDCP 2.2) x 1

Audio in (Mini Jack) x 1

## Environmental Requirements

Operating temperature

0°C–40°C at sea level

Storage temperature

-20°C–60°C at sea level

Operating/Storage relative humidity

10%–90% (without condensation)

Operating altitude

0–1499 m at 0°C–35°C

1500–3000 m at 0°C–30°C (with

High Altitude Mode on)

Storage altitude

30°C @ 0–12,200 m above sea level

## Repairing

Please visit below website and choose your country to find your service contact window.

<http://www.benq.com/welcome>

## Transporting

Original packing or equivalent is recommended.

 Toutes les caractéristiques peuvent être modifiées sans notification préalable.

## Caractéristiques optiques

### Résolution

3840 x 2160 avec XPR  
1920 x 1080 sans XPR

### Système d'affichage

DMD 1 puce

### Objectif

F = 2,0 à 2,05, f = 15,843 à 17,445 mm

### Plage de mise au point claire

2,0–6,65 m à Large,  
2,2–7,32 m à Télé

### Lampe

Lampe de 240 W

## Caractéristiques électriques

### Alimentation

100 à 240 V CA, 3,7 A, 50 à 60 Hz  
(Automatique)

### Consommation

385 W (max) ; < 0,5 W (veille)

## Caractéristiques mécaniques

### Poids

4,2 kg ± 100 g (9,26 ± 0,22 lb)

## Prises de sortie

### Haut-parleur

1 x 5 watts

### Sortie de signal audio

1 prise audio PC

## Commande

1 x 12V DC (alimentation 0,5 A)

### USB

1 de type A (alimentation 1,5 A)  
1 Mini-B

### Contrôle série RS-232

1 à 9 broches

2 récepteurs IR

## Prises d'entrée

### Entrée ordinateur

#### Entrée RVB

1 connecteur D-Sub 15 broches  
(femelle)

### Entrée signal vidéo

#### Numérique

1 connecteur HDMI (1.4a, HDCP  
1.4)  
1 connecteur HDMI (2.0, HDCP  
2.2)

1 entrée audio (mini-prise)

## Caractéristiques environnementales

### Température de fonctionnement

0°C à 40°C au niveau de la mer

### Température de stockage

-20°C à 60°C, au niveau de la mer

### Humidité relative en fonctionnement/ stockage

10% à 90% (sans condensation)

### Altitude de fonctionnement

0 à 1499 m à 0°C à 35°C  
1500 à 3000 m à 0°C à 30°C (avec  
Mode Haute altitude activé)

### Altitude de stockage

30°C à 0 à 12.200 m au-dessus du  
niveau de la mer

## Réparation

Veuillez visiter le site Web ci-dessous et choisissez votre pays pour trouver votre fenêtre de contact du service.

<http://www.benq.com/welcome>

## Transport

Un emballage original ou équivalent est recommandé.

 Alle Daten können ohne Bekanntmachung geändert werden.

## Optische Daten

Auflösung  
3840 x 2160 mit XPR  
1920 x 1080 ohne XPR

Anzeigesystem  
1-CHIP DMD

Objektivlinse  
F = 2,0 bis 2,05; f = 15,843 bis 17,445 mm

Klare Fokusbereich  
2,0–6,65 m @ Weit,  
2,2–7,32 m @ Tele

Lampe  
240 W-Lampe

## Elektrische

Stromversorgung  
AC 100–240 V, 3,7 A, 50–60 Hz  
(Automatisch)

Stromverbrauch  
385 W (Max); < 0,5 W (Standby)

## Mechanisch

Gewicht  
4,2 Kg  $\pm$  100 g (9,26  $\pm$  0,22 lbs)

## Ausgänge

Lautsprecher  
5 Watt x 1

Audiosignalausgang  
PC-Audiobuchse x 1

## Steuerung

12V DC x 1 (0,5 A Stromversorgung)

USB  
Typ-A x 1 (1,5 A Stromversorgung)  
Mini-B x 1

Serielle RS-232-Steuerung  
9-polig x 1

IR-Empfänger x 2

## Eingänge

Computereingang  
RGB-Eingang  
D-Sub 15-polig (Buchse) x 1

Videosignaleingang  
Digital  
HDMI (1.4a, HDCP 1.4) x 1;  
HDMI (2.0, HDCP 2.2) x 1

Audioeingang (Mini-Buchse) x 1

## Umgebungsbedingungen

Betriebstemperatur  
0°C–40°C auf Meereshöhe

Lagertemperatur  
-20°C–60°C auf Meereshöhe

Luftfeuchtigkeit bei Betrieb/Lagerung  
10%–90% (nicht kondensierend)

Höhenlage bei Betrieb  
0-1499 m bei 0°C-35°C  
1500–3000 m bei 0°C–30°C (mit  
Höhenmodus eingeschaltet)

Lagerungshöhe  
30°C @ 0–12.200 m über dem  
Meeresspiegel

## Reparatur

Bitte besuchen Sie die unten stehende Webseite und wählen Sie Ihr Land aus, um das Service Kontaktfenster zu finden.  
<http://www.benq.com/welcome>

## Transport

Originalverpackung oder entsprechende Verpackung wird empfohlen.



 Tutte le specifiche sono soggette a modifiche senza preavviso.

## Parte ottica

Risoluzione

3840 x 2160 con XPR  
1920 x 1080 senza XPR

Sistema di visualizzazione

1-CHIP DMD

Obiettivo

F = 2,0 a 2,05, f = 15,843 a 17,445 mm

Cancella intervallo messa a fuoco

2,0–6,65 m @ Ampio,  
2,2–7,32 m @ Tele

Lampada

Lampada da 240 W

## Parte elettrica

Alimentazione

CA 100–240V, 3,7 A, 50–60 Hz  
(Automatico)

Consumo energetico

385 W (massimo); < 0,5 W (standby)

## Parte meccanica

Peso

4,2 Kg  $\pm$  100 g (9,26  $\pm$  0,22 lbs)

## Terminali output

Altoparlante

5 watt x 1

Output segnale audio

Jack audio per PC x 1

## Controllo

12 V CC x 1 (alimentatore da 0,5 A)

USB

Tipo A x 1 (alimentatore da 1,5 A)  
Mini-B x 1

Controllo seriale RS-232

9 pin x 1

Ricevitore infrarossi x 2

## Terminali di ingresso

Ingresso computer

Ingresso RGB

D-Sub da 15-pin (femmina) x 1

Ingresso segnale video

Digitale

HDMI (1.4a, HDCP 1.4) x 1;  
HDMI (2.0, HDCP 2.2) x 1

Ingresso audio (jack Mini) x 1

## Requisiti ambientali

Temperatura operativa

0°C–40°C sul livello del mare

Temperatura di stoccaggio

-20°C–60°C sul livello del mare

Umidità relativa operativa/stoccaggio

10%–90% (senza condensa)

Altitudine operativa

0–1499 m a 0°C–35°C  
1500–3000 m a 0°C–30°C (con  
Modalità altitudine elevata attiva)

Altitudine stoccaggio

30°C a 0–12.200 m sul livello del mare

## Riparazione

Visitare il sito web di seguito e scegliere il paese per trovare le informazioni di contatto per l'assistenza.

<http://www.benq.com/welcome>

## Trasporto

Confezione originale o equivalente consigliata.

 Todas las especificaciones están sujetas a cambio sin previo aviso.

## Óptico

### Resolución

3840 x 2160 con XPR  
1920 x 1080 sin XPR

### Sistema óptico

1 CHIP DMD

### Lente

F = 2,0 a 2,05, f = 15,843 a 17,445 mm

### Distancia de enfoque nítida

2,0–6,65 m @ Gran angular,  
2,2–7,32 m @ Teleobjetivo

### Lámpara

Lámpara de 240 W

## Características eléctricas

### Fuente de alimentación

100–240 V de CA, 3,7 A, 50–60 Hz  
(automático)

### Consumo eléctrico

385 W (máx.); < 0,5 W (modo de  
espera)

## Características mecánicas

### Peso

4,2 kg ± 100 g (9,26 ± 0,22 lb)

## Terminales de salida

### Altavoz

5 vatios x 1

### Salida de señal de audio

Clavija de audio de PC x 1

## Control

### 12 V CC x 1

(suministro eléctrico de 0,5 A)

### USB

Tipo-A x 1

(suministro eléctrico de 1,5 A)

Mini B x 1

### Control de serie RS-232

9 patillas x 1

### Receptor de infrarrojos (IR) x 2

## Terminales de entrada

### Entrada de ordenador

Entrada RGB

D-Sub de 15 patillas (hembra) x 1

### Entrada de señal de vídeo

Digital

HDMI (1.4a, HDCP 1.4) x 1;

HDMI (2.0, HDCP 2.2) x 1

### Entrada de audio (minitoma) x 1

## Requisitos medioambientales

### Temperatura operativa

0°C–40°C al nivel del mar

### Temperatura de almacenamiento

-20°C–60°C al nivel del mar

### Humedad relativa operativa/de almacenamiento

10%–90% (sin condensación)

### Altitud de funcionamiento

0–1499 m a 0°C–35°C

1500–3000 m a 0°C–30°C (con el  
Modo altitud elevada activado)

### Altitud de almacenamiento

30°C @ 0–12.200 m sobre el nivel del  
mar

## Reparación

Visite el sitio web indicado a continuación  
y seleccione su país para consultar los  
datos de contacto del servicio técnico.  
<http://www.benq.com/welcome>

## Transporte

Se recomienda usar el embalaje original  
o uno equivalente.

 Todas as especificações estão sujeitas a alteração sem aviso prévio.

## Ópticas

### Resolução

3840 x 2160 com XPR  
1920 x 1080 sem XPR

### Sistema de ecrã

1-CHIP DMD

### Lente

F = 2,0 a 2,05, f = 15,843 a 17,445 mm

### Alcance de focagem clara

2,0–6,65 m @ Angular,  
2,2–7,32 m @ Tele

### Lâmpada

Lâmpada de 240 W

## Eléctricas

### Fonte de alimentação

100-240 V CA, 3,7 A, 50-60 Hz  
(Automático)

### Consumo de energia

385 W (Máx.); < 0,5 W (Em espera)

## Mecânicas

### Peso

4,2 kg  $\pm$  100 g (9,26  $\pm$  0,22 lbs)

## Terminais de saída

### Altifalante

5 watt x 1

### Saída de sinal áudio

Tomada áudio PC x 1

## Controlo

12 V CC x 1 (alimentação de 0,5 A)

### USB

Tipo A x 1 (alimentação de 1,5 A)  
Mini-B x 1

### Controlo de série RS-232

9 pinos x 1

Receptor IR x 2

## Terminais de entrada

### Entrada para computador

#### Entrada RGB

D-Sub 15 pinos (fêmea) x 1

### Entrada de sinal vídeo

#### Digital

HDMI (1.4a, HDCP 1.4) x 1;

HDMI (2.0, HDCP 2.2) x 1

### Entrada áudio (tomada mini) x 1

## Requisitos Ambientais

### Temperatura de funcionamento

0°C–40°C ao nível do mar

### Temperatura de armazenamento

-20°C–60°C ao nível do mar

### Humidade relativa de funcionamento/

#### armazenamento

10%–90% (sem condensação)

### Altitude de funcionamento

0–1499 m a 0°C–35°C

1500–3000 m a 0°C–30°C (com

Modo Grande Altitude ligado)

### Altitude de armazenamento

30°C @ 0–12.200 m acima do nível do mar

## Reparação

Visite o site abaixo e escolha o seu país para localizar a janela de contacto para reparações.

<http://www.benq.com/welcome>

## Transporte

Embalagem original ou equivalente é recomendado.



 Alla specifikationer kan ändras utan föregående meddelande.

## Optik

### Upplösning

3840 x 2160 med XPR  
1920 x 1080 utan XPR

### Visningssystem

1-CHIP DMD

### Lins

F = 2,0 till 2,05, f = 15,843 till 17,445 mm

### Klart fokusområde

2,0–6,65 m vid Bred,  
2,2–7,32 m vid Tele

### Lampa

240 W lampa

## Elektricitet

### Strömtillförsel

AC 100–240 V, 3,7 A, 50–60 Hz  
(automatiskt)

### Strömförbrukning

385 W (max); < 0,5 W (vänteläge)

## Mekanik

### Vikt

4,2 kg ± 100 g (9,26 ± 0,22 lbs)

## Utgångskontakter

### Högtalare

5 watt x 1

### Ljudsignalsutgång

Ingång för datorljud x 1

## Kontroll

12 V DC x 1 (0,5 A strömförsörjning)

### USB

Typ A x 1, (1,5 A strömförsörjning)  
Mini-B x 1

RS-232-seriekontroll

9 stift x 1

IR-mottagare x 2

## Ingångskontakter

### Datoringång

RGB-ingång

D-Sub (hona) med 15 stift x 1

### Videosignalingång

Digital

HDMI (1.4a, HDCP 1.4) x 1;

HDMI (2.0, HDCP 2.2) x 1

Ljudingång (Minijack) x 1

## Miljökrav

### Driftstemperatur

0°C–40°C vid havsnivå

### Förvaringstemperatur

-20°C–60°C vid havsnivå

### Relativ luftfuktighet vid drift/förvaring

10%–90% (icke-kondenserande)

### Driftshöjd

0–1499 m vid 0°C–35°C

1500–3000 m vid 0°C–30°C (med

Höghöjdsåtgärder)

### Förvaringshöjd

30°C vid 0–12.200 m över havsnivå

## Reparation

Besök webbplatsen nedan, välj ditt land och använd sedan servicekontaktfönstret.  
<http://www.benq.com/welcome>

## Frakt

Originalförpackningen eller en likvärdig rekommenderas.

☞ Все характеристики могут быть изменены без предварительного уведомления.

## Оптические характеристики

Разрешение

3840 x 2160 с XPR

1920 x 1080 без XPR

Система дисплея

Однокристалльное цифровое  
микрзеркальное устройство (DMD)

Объектив

F = от 2,0 до 2,05, f = от 15,843 до  
17,445 мм

Четкий фокус

2,0–6,65 м в режиме «Широкий»,  
2,2–7,32 м в режиме «Теле»

Лампа

Лампа 240 Вт

## Электрические характеристики

Питание

100–240 В, 3,7 А, 50–60 Гц перем.  
тока (автомат)

Энергопотребление

385 Вт (макс.); < 0,5 Вт (в режиме  
ожидания)

## Механические характеристики

Масса

4,2 кг ± 100 г (9,26 ± 0,22 фунта)

## Выходы

Динамик

5 Вт x 1

Выход аудио сигнала

Аудиоразъем ПК x 1

## Управление

12 В пост. тока x 1

(источник питания 0,5 А)

USB

Тип-A x 1 (питание 1,5 А)

Мини В x 1

Управление через последовательный  
порт RS-232

9 контактов x 1

ИК-приемник x 2

## Входы

Вход компьютера

Вход RGB

15-контактный D-sub (гнездо) x 1

Вход видеосигнала

Цифровой

HDMI (1.4a, HDCP 1.4) x 1;

HDMI (2.0, HDCP 2.2) x 1

Аудиовход (мини-разъем) x 1

## Требования к окружающей среде

Рабочая температура

0–40 °C на уровне моря

Температура хранения

-20–60 °C на уровне моря

Относительная влажность при

эксплуатации/хранении

10–90 % (при отсутствии  
конденсации)

Высота над уровнем моря при

эксплуатации

0–1 499 м при температуре 0–35 °C

1 500–3 000 м при температуре 0–30

°C (при включенном режиме  
высокогорья)

Высота хранения

30 °C при 0–12 200 м выше уровня  
моря

## Ремонт

Перейдите по указанному ниже сайту в  
интернете и выберите страну для  
поиска сервисного центра.

<http://www.benq.com/welcome>

## Транспортировка

Рекомендуется использовать  
оригинальную или эквивалентную  
упаковку.

Alle specificaties kunnen zonder voorafgaande kennisgeving worden gewijzigd.

## Optisch

### Resolutie

3840 x 2160 met XPR  
1920 x 1080 zonder XPR

### Weergavesysteem

1-CHIP DMD

### Objectief

F = 2,0 tot 2,05, f = 15,843 tot 17,445 mm

### Open focusbereik

2,0-6,65 m @ breed,  
2,2-7,32 m @ tele

### Lamp

Lamp van 240 W

## Elektrisch

### Voeding

AC100-240 V, 3,7 A, 50-60 Hz  
(automatisch)

### Energieverbruik

385 W (max); < 0,5 W (stand-by)

## Mechanisch

### Gewicht

4,2 kg ± 100 g (9,26 ± 0,22 lbs)

## Uitgangen

### Luidspreker

5 Watt x 1

### Audio-uitgang

PC-audio-aansluiting x 1

## Besturing

12 V DC x 1 (0,5 A voeding)

### Usb

Type-A x 1 (1,5 A voeding)  
Mini-B x 1

RS-232 seriële besturing

9-pin x 1

IR-ontvanger x 2

## Ingangen

### Computeringang

RGB-ingang  
D-sub 15-pin (contrastekker) x 1

### Video-ingangssignaal

Digitaal  
HDMI (1.4a, HDCP 1,4) x 1;  
HDMI (2.0, HDCP 2.2) x 1

Audio-in (Mini Jack) x 1

## Omgevingsvereisten

### Bedrijfstemperatuur

0°C–40°C op zeeniveau

### Opslagtemperatuur

-20°C–60°C op zeeniveau

### Relatieve vochtigheid in bedrijf/in opslag

10%–90% (zonder condensvorming)

### Bedrijfshoogte

0–1499 m op 0°C–35°C  
1500–3000 m op 0°C–30°C (met  
Hoogtemodus geactiveerd)

### Opslaghoogte

30°C @ 0–12.200 m boven zeeniveau

## Reparatie

Ga naar onderstaande website en kies uw land voor de contactgegevens.

<http://www.benq.com/welcome>

## Transport

Originele verpakking of gelijksoortig wordt aanbevolen.

Wszystkie specyfikacje mogą ulec zmianie bez powiadomienia.

## Parametry optyczne

Rozdzielczość

3840 x 2160 z XPR

1920 x 1080 bez XPR

System wyświetlacza

1-CHIP DMD

Obiektyw

F = 2,0 do 2,05, f = 15,843 do 17,445 mm

Zakres wyraźnej ostrości

2,0–6,65 m przy ustawieniu krótkiej ogniskowej

2,2–7,32 m przy ustawieniu długiej ogniskowej

Lampa

Lampa 240 W

## Parametry elektryczne

Zasilanie

Prąd zmienny 100–240 V, 3,7 A, 50-60 Hz (automatycznie)

Zużycie energii

385 W (maks.); < 0,5 W (gotowość)

## Parametry mechaniczne

Ciężar

4,2 Kg  $\pm$  100 g (9,26  $\pm$  0,22 funta)

## Wyjścia

Głośnik

5 watów x 1

Wyjście sygnału audio

Złącze PC audio x 1

## Sterowanie

12 V DC x 1 (zasilanie 0,5 A)

USB

Typu A x 1 (zasilanie 1,5 A)

Mini-B x 1

Port szeregowy RS-232

9 styków x 1

Odbiornik podczerwieni x 2

## Wejścia

Wejście komputerowe

Wejście RGB

D-Sub 15-stykowe (żeńskie) x 1

Wejście sygnału wideo

Cyfrowe

HDMI (1.4a, HDCP 1.4) x 1;

HDMI (2.0, HDCP 2.2) x 1

Wejście audio (Mini Jack) x 1

## Wymagania środowiskowe

Temperatura pracy

0°C–40°C na poziomie morza

Temperatura przechowywania

-20°C–60°C na poziomie morza

Względna wilgotność robocza/  
przechowywania

10–90% (bez kondensacji)

Wysokość robocza

0–1499 m przy 0°C–35°C

1500–3000 m przy 0°C–30°C (z włączoną funkcją Tryb dużej wysokości)

Wysokość przechowywania

30°C na wys. 0 - 12 200 m nad poziomem morza

## Naprawy

Wejdź na poniższą witrynę internetową i wybierz swój kraj, aby uzyskać informacje na temat dostępnych usług serwisowych.  
<http://www.benq.com/welcome>

## Transport

Zalecamy użycie oryginalnego lub równoważnego opakowania.

Tüm spesifikasyonlar, haber verilmeden değiştirilebilir.

## Optik

Çözünürlük

3840 x 2160, XPR ile

1920 x 1080, XPR olmadan

Görüntü sistemi

1-CHIP DMD

Lens

F = 2,0 ila 2,05, f = 15,843 ila 17,445 mm

Temiz odak aralığı

2,0 – 6,65 m @ Geniş,

2,2 – 7,32 m @ Tele

Lamba

240 W lamba

## Elektrik

Güç kaynağı

AC100–240V, 3,7 A, 50-60 Hz

(Otomatik)

Güç tüketimi

385 W (Maks.); <0,5 W (Bekleme)

## Mekanik

Ağırlık

4,2 Kg ± 100 g (9,26 ± 0,22 lb)

## Çıkış terminalleri

Hoparlör

5 watt x 1

Ses sinyal çıkışı

PC ses jakı x 1

## Kumanda

12V DC x 1 (0,5 A güç kaynağı)

USB

Tip-A x 1 (1,5 A güç kaynağı)

Mini-B x 1

RS-232 seri kumanda

9 pin x 1

IR alıcısı x 2

## Giriş terminalleri

Bilgisayar girişi

RGB girişi

D-Sub 15-pin (dişi) x 1

Video sinyali girişi

Dijital

HDMI (1.4a, HDCP 1.4) x 1;

HDMI (2.0, HDCP 2.2) x 1

Ses girişi (Mini Jak) x 1

## Çevresel Gereklilikler

Çalışma sıcaklığı

Deniz seviyesinde 0°C–40°C

Depolama sıcaklığı

Deniz seviyesinde -20°C–60°C

Çalışma/Depolama bağıllı nemi

%10 - %90 (yoğunlaşmasız)

Çalışma rakımı

0°C–35°C'de 0–1499 m

0°C–30°C'de 1500–3000 m

(Yüksek Yer Modu açık olarak)

Depolama rakımı

30°C @ 0–12.200 m deniz seviyesinin üzerinde

## Onarım

Lütfen servis iletişim pencerenizi bulmak için aşağıdaki web sitesini ziyaret edin ve ülkenizi seçin.

<http://www.benq.com/welcome>

## Taşıma

Orijinal ambalaj veya eşdeğeri önerilir.

 Veškeré technické údaje se mohou změnit bez předchozího upozornění.

## Optické parametry

Rozlišení

3 840 x 2 160 s XPR  
1920 x 1080 bez XPR

Systém zobrazení

Jednočipový DMD

Objektiv

F = 2,0 až 2,05, f = 15,843 až 17,445 mm

Čistý rozsah zaostření

2,0 – 6,65 m při min. zoomu,  
2,2 – 7,32 m při max. zoomu

Lampa

Lampa 240 W

## Elektrické parametry

Zdroj energie

100 – 240 V AC (stříd.), 3,7 A, 50 – 60 Hz (automaticky)

Příkon

385 W (max.); < 0,5 W (pohotovostní režim)

## Mechanické parametry

Hmotnost

4,2 kg ± 100 g

## Výstupní konektory

Reproduktor

5 W x 1

Výstup zvukového signálu

PC audio konektor x 1

## Ovládání

12 V DC x 1 (napájení 0,5 A)

USB

Typu A x 1 (napájení 1,5 A)  
Mini-B x 1

Sériové ovládání RS-232

9 pinů x 1

Infračervený přijímač x 2

## Vstupní konektory

Vstup z počítače

Vstup RGB

D-Sub 15 pinů (zásuvka) x 1

Vstup video signálu

Digitální

HDMI (1.4a, HDCP 1.4) x 1;  
HDMI (2.0, HDCP 2.2) x 1

Vstup audio signálu (mini jack) x 1

## Požadavky na prostředí

Provozní teplota

0 °C – 40 °C na úrovni hladiny moře

Skladovací teplota

-20 °C – 60 °C na úrovni hladiny moře

Provozní/skladovací relativní vlhkost

10 % – 90 % (bez kondenzace)

Provozní nadmořská výška

0 – 1 499 m při 0 °C – 35 °C  
1 500 – 3 000 m při 0 °C – 30 °C (se  
zapnutým režimem velké nadmořské  
výšky)

Nadmořská výška pro skladování

30 °C při výšce 0 – 12 200 m nad  
hladinou moře

## Opravy

Navštivte prosím níže uvedenou webovou stránku a vyberte vaši zemi pro zobrazení okna s kontakty na servis.  
<http://www.benq.com/welcome>

## Přeprava

Doporučujeme používat originální nebo ekvivalentní obal.

รายละเอียดทางด้านเทคนิคทั้งหมดอาจเปลี่ยนแปลงได้โดยไม่ต้องแจ้งให้ทราบล่วงหน้า

## ระบบออปติค

ความละเอียด

3840 x 2160 หากมีการใช้ XPR  
1920 x 1080 โดยไม่มีการใช้ XPR

ระบบแสดงผล

1-CHIP DMD

เลนส์

F = 2.0 ถึง 2.05, f = 15.843 ถึง 17.445 มม.

ช่วงโฟกัสที่ชัดเจน

2.0–6.65 ม. @ แบบจอกว้าง  
2.2–7.32 ม. @ แบบเทเล

หลอดไฟ

หลอดไฟขนาด 240 W

## ระบบไฟ

แหล่งจ่ายไฟ

AC100–240 V, 3.7 A, 50–60 Hz  
(อัตโนมัติ)

การสิ้นเปลืองพลังงาน

385 W (สูงสุด); < 0.5 W (สแตนด์บาย)

## ตัวเครื่อง

น้ำหนัก

4.2 กก. ± 100 กรัม (9.26 ± 0.22 ปอนด์)

## ช่องเสียบสัญญาณออก

ลำโพง

5 วัตต์ x 1

สัญญาณเสียงออก

สายสัญญาณเสียง PC x 1

## การควบคุม

12 V DC x 1 (จ่ายไฟ 0.5 A)

USB

Type-A x 1 (จ่ายไฟ 1.5 A)  
Mini-B x 1

การควบคุมอนุกรม RS-232

9 pin x 1

ตัวรับสัญญาณอินฟราเรด x 2

## ช่องเสียบสัญญาณเข้า

ช่องเสียบสัญญาณเข้าจากคอมพิวเตอร์

ช่องเสียบสัญญาณเข้า RGB  
D-Sub 15-pin (ปลั๊กตัวเมีย) x 1

สัญญาณเข้าวีดีโอ

ดิจิทัล

HDMI (1.4a, HDCP 1.4) x 1;  
HDMI (2.0, HDCP 2.2) x 1

เสียงเข้า (มินิแจ๊ค) x 1

## ข้อกำหนดของสภาพแวดล้อมการทำงาน

อุณหภูมิการทำงาน

0°C–40°C ที่ระดับน้ำทะเล

อุณหภูมิการจัดเก็บ

-20°C–60°C ที่ระดับน้ำทะเล

ความชื้นสัมพัทธ์ในการทำงาน/การจัดเก็บ

10%–90% (ไม่กลั่นตัวเป็นหยดน้ำ)

ระดับความสูงในการทำงาน

0–1499 ม ที่ 0°C–35°C  
1500–3000 ม ที่ 0°C–30°C (พร้อมเบ็ด โหมดอัลติจูดสูง)

ระดับความสูงในการจัดเก็บ

30°C @ 0–12,200 ม.  
ที่ระดับเหนือน้ำทะเล

## การซ่อมแซม

โปรดเข้าเยี่ยมชมที่เว็บไซต์ด้านล่าง  
และเลือกประเทศของคุณ

เพื่อค้นหาช่วงเวลาที่สามารถติดต่อฝ่ายบริการ  
ของคุณ

<http://www.benq.com/welcome>

## การขนส่งแนะนำให้ใช้

แนะนำให้ใช้บรรจุภัณฑ์ดั้งเดิมหรือเทียบเท่า

 所有規格如有變更，恕不另行通知。

## 光學

### 解析度

3840 x 2160 (使用 XPR)

1920 x 1080 (不使用 XPR)

### 顯示系統

1-CHIP DMD

### 鏡頭

F = 2.0 至 2.05、f = 15.843 至 17.445

公釐

### 清楚的對焦範圍

2.0–6.65 公尺 @ 廣角、

2.2–7.32 公尺 @ 望遠

### 燈泡

240 瓦燈泡

## 電子

### 電源

AC100–240 V、3.7 A、50-60 Hz (自動)

### 耗電量

385 瓦 (最大); < 0.5 瓦 (待機)

## 機械

### 重量

4.2 公斤 ± 100 公克 (9.26 ± 0.22 磅)

## 輸出端子

### 喇叭

5 瓦 x 1

### 音訊訊號輸出

電腦音訊插孔 x 1

## 控制

12 V DC x 1 (0.5 A 電源)

### USB

Type-A x 1 (1.5 A 電源)

Mini-B x 1

RS-232 序列控制

9 針 x 1

紅外線接收器 x 2

## 輸入端子

### 電腦輸入

RGB 輸入

D-Sub 15 針 (母端) x 1

### 視訊訊號輸入

數位

HDMI (1.4a、HDCP 1.4) x 1

HDMI (2.0、HDCP 2.2) x 1

音訊輸入 (迷你插孔) x 1

## 環境需求

### 操作溫度

0°C–40°C、海平面

### 保存溫度

-20°C–60°C、海平面

### 操作 / 保存相對濕度

10%–90% (無冷凝狀態)

### 操作海拔

0–1499 公尺、0°C–35°C

1500–3000 公尺、0°C–30°C (開啟高海拔模式)

### 保存海拔

30°C 時海拔 0 至 12,200 公尺以上

## 維修

請造訪下列網站，並選擇您所在的國家，查詢服務聯絡窗口：

<http://www.benq.com/welcome>

## 運送

建議使用原廠的包裝或同材質的包裝材料。



 所有规格如有更改，恕不另行通知。

## 光学

### 分辨率

3840 x 2160 带 XPR

1920 x 1080 不带 XPR

### 显示系统

1-CHIP DMD

### 镜头

F = 2.0 至 2.05、f = 15.843 至 17.445

毫米

### 清晰焦距范围

2.0–6.65 米 @ 广角、

2.2–7.32 米 @ 长焦

### 灯泡

240 W 灯泡

## 电气

### 电源

AC 100-240 V、3.7 A、50-60 Hz (自  
动)

### 功耗

385 W (最大)； < 0.5 W (待机)

## 机械

### 重量

4.2 公斤 ± 100 克 (9.26 ± 0.22 磅)

## 输出端子

### 扬声器

5 W x 1

### 音频信号输出

PC 音频插口 x 1

## 控制

12V DC x 1 (0.5 A 电源)

### USB

Type-A x 1 (1.5 A 电源)

Mini-B x 1

RS-232 串口控制

9 针 x 1

红外线接收器 x 2

## 输入端子

### 电脑输入

RGB 输入

D-Sub 15 针 (母) x 1

### 视频信号输入

数字

HDMI (1.4a、HDCP 1.4) x 1；

HDMI (2.0、HDCP 2.2) x 1

音频输入 (Mini 插口) x 1

## 环境要求

### 运行温度

海平面时 0°C–40°C

### 存储温度

海平面时 -20°C–60°C

### 工作 / 存储相对湿度

10%–90% (无冷凝)

### 操作高度

0°C–35°C 时 0–1499 米

0°C–30°C 时 1500–3000 米 (高海拔

模式开启)

### 贮藏高度

30°C 时海拔 0–12,200 米

## 修复

请访问以下网站并选择所在国家以找到服  
务联系窗口：

<http://www.benq.com/welcome>

## 运输

建议使用原始包装或同等材料包装。

 仕様はすべて予告なしに変更されることがあります。

## 光学仕様

### 解像度

3840 x 2160 (XPR あり)

1920 x 1080 (XPR なし)

### ディスプレイ システム

1-CHIP DMD

### レンズ

F = 2.0 ~ 2.05、f = 15.843 ~ 17.445 mm

### クリアフォーカス範囲

2.0 - 6.65 m @ ワイド、

2.2 - 7.32 m @ 遠距離

### ランプ

240 W ランプ

## 電気仕様

### 電源

AC 100-240 V、3.7 A、50-60 Hz (自動)

### 電力消費量

385 W (最大)、<0.5 W (スタンバイ)

## 機械的仕様

### 重量

4.2 Kg ± 100 g (9.26 ± 0.22 lbs)

## 出力端子

### スピーカー

5 ワット x 1

### オーディオ信号出力

PC オーディオジャック x 1

## 操作

12V DC x 1 (0.5 A 電源)

### USB

Type-A x 1 (1.5 A 電源)

Mini-B x 1

RS-232 シリアル コントロール

9 ピン x 1

IR 受信機 x 2

## 入力端子

### コンピュータ入力

RGB 入力

D-Sub 15 ピン (メス) x 1

### ビデオ信号入力

デジタル

HDMI (1.4a、HDCP 1.4) x 1、

HDMI (2.0、HDCP 2.2) x 1

オーディオ入力 (Mini ジャック) x 1

## 環境要件

### 動作温度範囲

0°C - 40°C (海拔 0 以上)

### 保管温度範囲

-20°C - 60°C (海拔 0 以上)

### 動作 / 保管相対湿度

10% - 90% (結露なきこと)

### 動作高度

0 - 1499 m (0°C - 35°C)

1500 - 3000 m (0°C - 30°C のとき、

高地モード オン)

### 保管高度

30°C @ 0 ~ 12,200 m (海拔 0 以上)

## 補修

お問い合わせ窓口については、次のホームページを開き、お住まいの国を選択してください。

<http://www.benq.com/welcome>

## 搬送

製品が梱包されていたときの梱包材をご使用になることをお勧めします。

☞ 모든 사양은 사전 통보 없이 변경될 수 있습니다.

## 광학 사양

해상도

3840 x 2160(XPR 있음)

1920 x 1080 (XPR 없음)

디스플레이 시스템

1-CHIP DMD

렌즈

F = 2.0 - 2.05, f = 15.843 - 17.445 mm

명료한 초점 범위

2.0-6.65 m @ 와이드,

2.2-7.32 m @ 텔레

램프

240 W 램프

## 전기

전원 공급 장치

AC100-240 V, 3.7 A, 50-60 Hz (자동)

소비 전력

385 W (최대); < 0.5 W (대기)

## 기계 사양

무게

4.2 Kg ± 100 g (9.26 ± 0.22 lbs)

## 출력 단자

스피커

5 W x 1

오디오 신호 출력

PC 오디오 잭 x 1

## 컨트롤

12 V DC x 1 (0.5 A 전원 공급)

USB

Type-A x 1 (1.5 A 전원 공급)

Mini-B x 1

RS-232 직렬 컨트롤

9 핀 x 1

IR 수신기 x 2

## 입력 단자

컴퓨터 입력 단자

RGB 입력 단자

D-Sub 15 핀 (암) x 1

비디오 신호 입력 단자

디지털

HDMI (1.4a, HDCP 1.4) x 1;

HDMI (2.0, HDCP 2.2) x 1

오디오 입력 (미니 잭) x 1

## 환경 요건

작동 온도

0°C-40°C (해수면 기준)

보관 온도

-20°C-60°C (해수면 기준)

작동 / 보관 습도

10%-90% (응축 없음)

고도

0-1499 m, 0°C-35°C

1500-3000 m, 0°C-30°C (높게 모드

켜짐)

보관 고도

30°C @ 0-12,200 m (해수면 기준)

## 수리

서비스 연락 창구를 알려면 아래의 웹사이트를 방문하여 국가를 선택하십시오.

<http://www.benq.com/welcome>

## 운반

원래 포장 또는 유사한 포장 권장됨.

جميع المواصفات عرضة للتغيير دون سابق إخطار

## الدقة

البصرية

٣٨٤٠ x ٢١٦٠ باستخدام XPR  
١٩٢٠ x ١٠٨٠ بدون XPR

نظام العرض

1-CHIP DMD

العدسة

F من ٢,٠ إلى f,٢,٠٥ = من ١٥,٨٤٣ إلى  
١٧,٤٤٥ مم

نطاق التركيز الواضح

٢,٠-٦,٦٥ م في العرض،  
٢,٢-٧,٣٢ م في البعد

المصباح

مصباح ٢٤٠ وات

## الإمداد بالطاقة

الكهربائية

تيار متناوب ١٠٠-٢٤٠ فولت، ٣,٧ أمبير، ٦٠-٥٠  
هرتز (أوتوماتيكي)

استهلاك الطاقة

٣٨٥ وات (كحد أقصى)؛ < ٠,٥ وات (وضع  
الاستعداد)

## المواصفات الميكانيكية

الوزن

٤,٢ كجم ± ١٠٠ جرام (٩,٢٦ ± ٠,٢٢ رطل)

## أطراف توصيل الخرج

مكبر الصوت

عدد ١ مكبر صوت ٥ وات

خرج إشارة الصوت

عدد ١ مقيس صوت كمبيوتر

## التحكم

١٢ فولت تيار مباشر 1x (إمداد بالطاقة بقدرة ٠,٥ أمبير)

USB

عدد ١ من النوع A (إمداد بالطاقة بقدرة ١,٥ أمبير)

عدد ١ من نوع Mini-B

تحكم تسلسلي RS-232

عدد ١ ذو ٩ دبائيس

عدد ٢ مستقبل أشعة تحت الحمراء

## أطراف توصيل الدخل

دخل الكمبيوتر

دخل RGB

عدد ١ D-Sub ذو ١٥ دبوسا (أنثى)

دخل إشارة الفيديو

رقمي

١ x HDMI (1.4a, HDCP 1.4)؛

١ x HDMI (2.0, HDCP 2.2)

عدد ١ دخل صوت (مقيس صغير)

## المتطلبات البيئية

درجة حرارة التشغيل

من ٠ إلى ٤٠ درجة مئوية عند مستوى البحر

درجة حرارة التخزين:

من ٢٠- إلى ٦٠ درجة مئوية عند مستوى البحر

تشغيل/تخزين الرطوبة النسبية

١٠٪ إلى ٩٠٪ (بدون تكثيف)

التشغيل على ارتفاع

من ٠ إلى ١٤٩٩ م عند درجة حرارة بين ٠ مئوية -

٣٥ مئوية

١٥٠٠ - ٣٠٠٠ م في ٣٠-٠ درجة مئوية (مع تشغيل

وضع الارتفاع العالي)

ارتفاع التخزين

٣٠ درجة مئوية عند ١٢,٢٠٠-٠ م فوق سطح البحر

## الإصلاح

يرجى زيارة موقع الويب أدناه واختيار بلدك لتصل إلى  
نافذة بيانات الاتصال بالدعم الفني.

<http://www.benq.com/welcome>

## النقل

يوصى باستخدام الحزمة الأصلية أو ما يعادلها.

 Kaikki tiedot voivat muuttua ilman erillistä ilmoitusta.

## Optinen

Resoluutio  
3840 x 2160 XPR:llä  
1920 x 1080 ilman XPR

Näyttöjärjestelmä  
1-CHIP DMD

Linssi  
F = 2,0 - 2,05, f = 15,843 - 17,445 mm

Selkeän tarkennuksen alue  
2,0–6,65 m @ leveys,  
2,2–7,32 m @ Tele

Lamppu  
240 W lamppu

## Sähkö

Virtalähde  
AC 100–240 V, 3,7 A, 50-60 Hz  
(Automaattinen)

Virran kulutus  
385 W (Maks.); < 0,5 W (Valmiustila)

## Mekaaninen

Paino  
4,2 Kg ± 100 g (9,26 ± 0,22 lbs)

## Lähtöterminaalit

Kaiutin  
5 W x 1

Äänisignaalin lähtö  
PC äänijakki x 1

## Ohjaus

12 V DC x 1 (0,5 A virtalähde)

USB  
Type-A x 1 (1,5 A virtalähde)  
Mini-B x 1

RS-232 sarjaohjaus  
9 pin x 1

IR-vastaanotin x 2

## Tuloliittimet

Tietokoneen tulo  
RGB-tulo  
D-Sub 15-pin (naaras) x 1

Videosignaalin tulo  
Digitaalinen  
HDMI (1.4a, HDCP 1.4) x 1;  
HDMI (2.0, HDCP 2.2) x 1

Audiotulo (miniliitin) x 1

## Ympäristöön liittyvät vaatimukset

Käyttölämpötila  
0°C–40°C merenpinnan tasolla

Varastointilämpötila  
-20°C–60°C merenpinnan tasolla

Käytön/varasotinnin suhteellinen kosteus  
10%–90% (ilman kondensoitumista)

Käyttökorkeus  
0–1499 m 0°C–35°C:ssa  
1500–3000 m 0°C–30°C:ssa (kun  
Korkean paikan tila on päällä)

Säilytyskorkeus  
30°C @ 0–12.200 m merenpinnan  
yläpuolella

## Korjaus

Käy alla olevalla verkkosivulla ja  
valitsemalla maasi löydät huollon  
yhteysikkunan.  
<http://www.benq.com/welcome>

## Kuljetus

Suosittelaa alkuperäistä pakkausta tai  
vastaavaa.

 Alle specifikationer kan ændres uden varsel.

## Optisk

### Opløsning

3840 x 2160 med XPR  
1920 x 1080 uden XPR

### Displaysystem

1-CHIP DMD

### Objektiv

F = 2,0 til 2,05, f = 15,843 til 17,445 mm

### Område for tydeligt fokus

2,0-6,65 m @ bred,  
2,2-7,32 m @ tele

### Pære

240 W pære

## Elektrisk

### Strømforsyning

Vekselstrøm 100-240 V, 3,7 A, 50-60 Hz (automatisk)

### Strømforbrug

385 W (maks.); < 0,5 W (standby)

## Mekanisk

### Vægt

4,2 Kg ± 100 g (9,26 ± 0,22 lbs)

## Outputstik

### Højttaler

5 watt x 1

### Output for lydsignal

PC-lydstik x 1

## Kontrol

12 V DC x 1 (strømforsyning på 0,5 A )

### USB

Type-A x 1 (strømforsyning på 1,5 A)  
Mini-B x 1

### RS-232 seriel kontrol

9-bens x 1

IR-modtager x 2

## Inputterminaler

### Computerinput

RGB-input  
D-Sub 15-bens (hun) x 1

### Videosignalinput

Digital  
HDMI (1.4a, HDCP 1.4) x 1;  
HDMI (2.0, HDCP 2.2) x 1

Lyd-indgang (Mini-stik) x 1

## Krav til omgivelserne

### Driftstemperatur

0°C-40°C i højde med havoverfladen

### Opbevaringstemperatur

-20°C-60°C i højde med havoverfladen

### Relativ fugtighed under drift/opbevaring

10-90% (uden kondensering)

### Højde over havet under drift

0-1499 m ved 0-35°C  
1500-3000 m ved 0-30°C (med  
Høj højde-tilstand til)

### Højde over havet for opbevaring

30°C @ 0-12.200 m over havets  
niveau

## Reparation

Gå til nedenstående websted og vælg dit land for at finde et vindue med kontaktoplysninger for service.  
<http://www.benq.com/welcome>

## Transport

Den oprindelige emballage eller tilsvarende anbefales.

 Alle spesifikasjoner kan endres uten forvarsel.

## Optisk

### Oppløsning

3840 x 2160 med XPR  
1920 x 1080 uten XPR

### Vis system

1-CHIP DMD

### Linse

F = 2,0 til 2,05, f = 15,843 til 17,445 mm

### Tydelig fokusområde

2,0–6,65 m @ bred,  
2,2–7,32 m @ tele

### Lampe

240 W lampe

## Elektrisk

### Strømtilførsel

AC100–240 V, 3,7 A, 50–60 Hz  
(automatisk)

### Strømforbruk

385 W (maks); < 0,5 W (vente)

## Mekanisk

### Vekt

4,2 kg ± 100 g (9,26 ± 0,22 lbs)

## Utgangsterminaler

### Høyttaler

5 watt x 1

### Lydsignalutgang

PC-lydkontakt x 1

## Kontroll

12 V DC x 1 (0,5 A strømforsyning)

### USB

Type-A x 1 (1,5 A strømforsyning)  
Mini-B x 1

RS-232 seriell kontroll

9 pin x 1

IR-mottaker x 2

## Inngangsterminaler

### PC-inngang

RGB-inngang

D-Sub 15-pin (feminin) x 1

### Videosignalinngang

Digital

HDMI (1.4a, HDCP 1.4) x 1;

HDMI (2.0, HDCP 2.2) x 1

Lyd inn (minikontakt) x 1

## Miljømessige krav

### Drift temperatur

0°C–40°C på havnivå

### Lagringstemperatur

-20°C–60°C på havnivå

### Relativ fuktighet under drift/lagring

10%–90% (uten kondensering)

### Drift høyde

0–1499 m ved 0°C–35°C

1500–3000 m ved 0°C–30°C (med høy Høydemodus på)

### Lagringshøyde

30°C @ 0–12 200 m over havnivå

## Reparasjon

Vennligst besøk websiden nedenfor, og velg landet ditt for å finne ditt servicekontaktvindu.

<http://www.benq.com/welcome>

## Flytting

Originalemballasje eller tilsvarende er anbefalt.

- En For further information, please refer to the User Manual in the enclosed CD.
- Fr Pour plus d'informations, veuillez vous référer au Guide Utilisateur livré.
- De Für weitere Informationen beziehen Sie sich bitte auf das mitgelieferte Benutzerhandbuch.
- It Per maggiori informazioni si prega di fare riferimento al Manuale Utente allegato.
- Es Para obtener más información, consulte la Guía del usuario adjunta.
- Pt Para mais informações, consulte o manual do utilizador incluído.
- Sv Mer information finns i den medföljande användarhandboken.
- Ru Более подробно см. руководство пользователя, поставляемое в комплекте.
- Nl Raadpleeg voor meer informatie de meegeleverde handleiding.
- Pl Więcej informacji znajduje się w załączonym podręczniku użytkownika.
- Tr Daha fazla bilgi için lütfen ekteki CD'de bulunan Kullanıcı Kılavuzu'na bakın.
- Cs Další informace si prosím vyhledejte v přiložené uživatelské příručce.
- Th โปรดดูข้อมูลเพิ่มเติมในคู่มือผู้ใช้ที่ให้มา
- Tc 若需要進一步的詳細資料，請參考隨機所附的使用手冊。
- Sc 若需进一步讯息，请参考随机所附的用户指南。
- Ja 詳細については、付属の ユーザーズ ガイドを参照してください
- Ko 좀 더 자세한 정보는, 첨부된 사용 설명서를 참조 하십시오.
- Ar لمزيد من المعلومات، يُرجى الرجوع إلى دليل المستخدم المرفق.
- Fi Lisätietoja saat mukana tulevalla CD:llä käyttöohjeesta.
- Da Se brugervejledningen på den vedlagte cd for yderligere oplysninger.
- Nb Du finner mer informasjon i brukerhåndboken. Se vedlagt CD.