

# Installationsguide för Smart-UPS<sup>TM</sup> X 750/1000/1500 VA rackmonterad 2U

## Viktiga säkerhetsmeddelanden

SPARA DESSA INSTRUKTIONER – Denna manual innehåller viktiga instruktioner vilka bör följas under installation och vid underhåll av Smart-UPS-enheten och dess batterier.

Läs instruktionerna noggrant för att bli bekant med utrustningen innan du försöker installera, driva, serva eller underhålla. Följande särskilda meddelanden kan visas i det här dokumentet eller på utrustningen för att varna för potentiella risker eller framhäva information som tydliggör eller förenklar en procedur.



Tillägget av denna symbol på en säkerhetsproduktetikett om “Fara” eller “Varning” anger att en elektrisk fara finns vilket kommer att resultera i en personskada om instruktionerna inte följs.



Detta är varningssymbolen. Den används för att varna dig för potentiella faror för personsador. Lyd alla säkerhetsmeddelanden som följer denna symbol för att undvika eventuella skador eller dödsfall.

### **FARA**

**FARA** indikerar en farlig situation som, om den inte undviks, kommer att resultera i dödsfall eller allvarlig personskada.

### **VARNING**

**VARNING** indikerar en farlig situation som, om den inte undviks, kan resultera i dödsfall eller allvarlig personskada.

### **FÖRSIKTIGT**

**FÖRSIKTIGT** indikerar en farlig situation som, om den inte undviks, kan resultera i mindre eller måttlig personskada.

### **OBSERVERA**

**OBSERVERA** används för att hantera metoder som inte är relaterade till fysisk skada.

## Riktlinjer för hantering av produkten

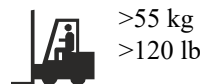
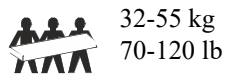
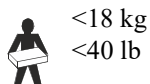

# Säkerhet och allmän information

Inspektera innehållet vid mottagningen. Meddela fraktbolaget och återförsäljaren om det finns skador.

Läs säkerhetsföreskrifterna som medföljer denna enhet före installation av UPS.

- Följ alla lokala och nationella elföreskrifter.
- Denna UPS är endast avsedd för inomhusbruk.
- Använd inte denna UPS i direkt solljus, i kontakt med vätskor eller där det är mycket dammigt eller fuktigt.
- Se till att UPS:ens luftventiler inte är blockerade. Lämna tillräckligt fritt utrymme för ordentlig ventilation.
- Batteriet håller normalt i två till fem år. Miljöfaktorer påverkar batteriets livstid. Höga omgivningstemperaturer, dålig nätström och frekventa, korta urladdningar ger batteriet kortare livslängd.
- Anslut UPS:ens strömkabel direkt till ett vägguttag. Använd inga överspänningsskydd eller förlängningssladdar.

## Batteri

### FÖRSIKTIGT

#### RISK FÖR VÄTESULFIDGAS OCH MYCKET RÖK

- Byt batteriet minst vart femte år.
- Byt ut batteriet omedelbart när UPS-enheten visar att ett batteribyte är nödvändigt.
- Byt ut batteriet när det har nått slutet på sin livslängd.
- Byt ut batterierna med samma antal och typ av batterier som installerats i utrustningen från början.
- Byt ut batteriet omedelbart när UPS-enheten indikerar ett överhettningssvärde för batteriet, att UPS-enheten är överhettad internt eller när det finns bevis för elektrolytläckage. Stäng av UPS-enheten, koppla ur den från nätingången och koppla ur batterierna. Använd inte UPS-enheten förrän batterierna har bytts ut.
- \*Byt ut alla batterimoduler (inklusive modulerna i externa batteripaket) vilka är äldre än ett år vid installation av ytterligare batteripaket eller utbyte av batterimodul(erna).

**Underlåtenhet att följa dessa instruktioner kan leda till skada på utrustningen samt mindre eller måttlig personskada.**

\*Kontakt den världsvida kundsupporten till APC by Schneider Electric för att bestämma åldern på de installerade batterimodulerna.

# Delar

## Alla modeller

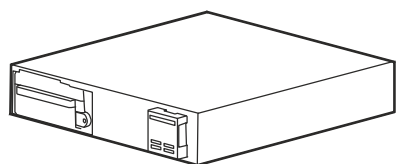

(1)

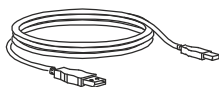

(1)

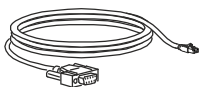

(1)

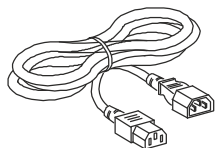

(2)

230 Vac modeller



(4)



(4)



(2)



(1 par)

Rack-

monteringskonsoler

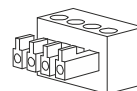

(1)



(4)



(1)

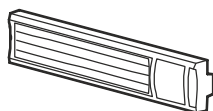

(1)

### 750/1000 VA-modeller



(2)

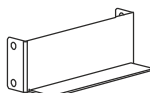

(2)



(4)



(2)

### 1500 VA-modeller

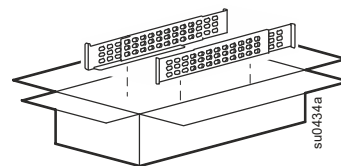

(1 par)

### Modeller med förinstallerade nätverkskort

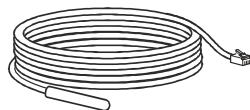

# Installation

## Anslut batteriet

### ⚠ FÖRSIKTIGT

#### RISK FÖR FALLANDE UTRUSTNING

- Utrustningen är tung. Använd alltid säkra lyfttekniker som är adekvata för utrustningens vikt.
- Koppla in batteriet efter att ha installerat UPS-enheten i ett rack.

**Underlåtenhet att följa dessa instruktioner kan leda till skada på utrustningen samt mindre eller måttlig personskada.**

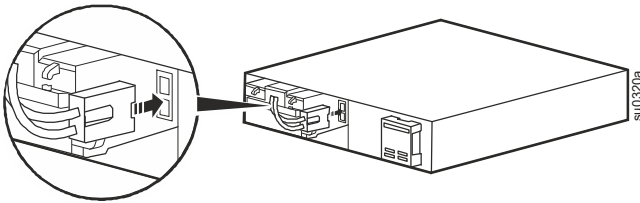

## Konvertering av torn till rackmontering 750/1000 VA

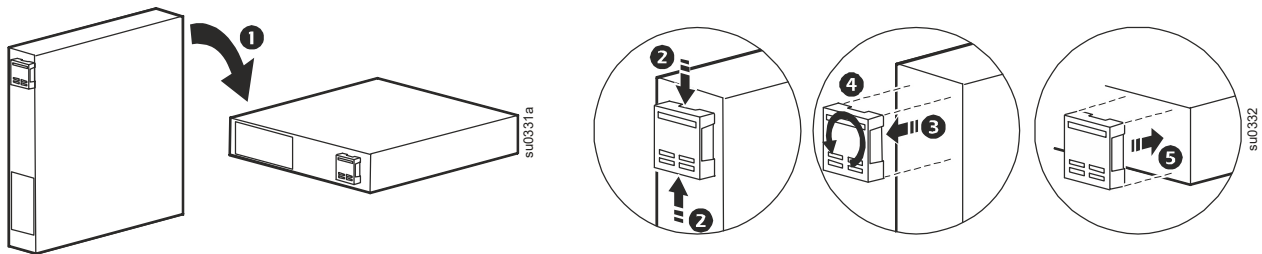

## Konvertering från rackmontering till torn 1500 VA

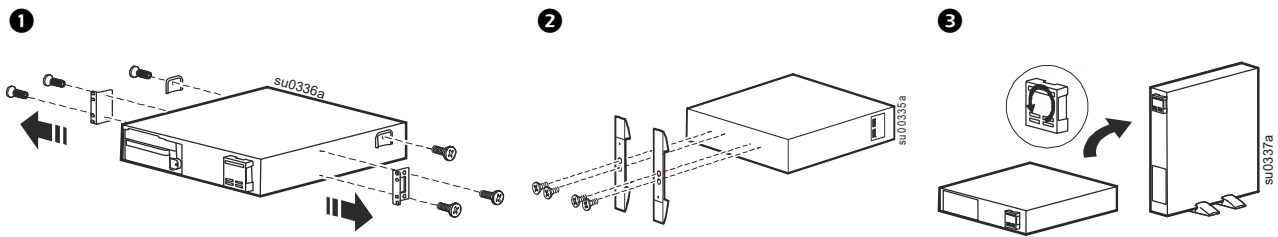

## Tvåposters rack

### Främre montering 750/1000 VA

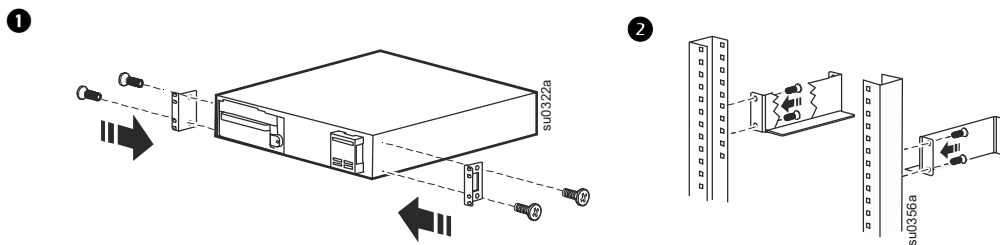

3

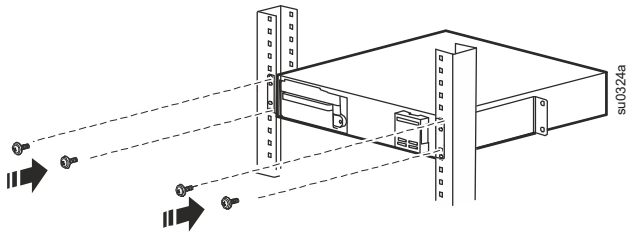

### Centermontering 750/1000/1500 VA

1

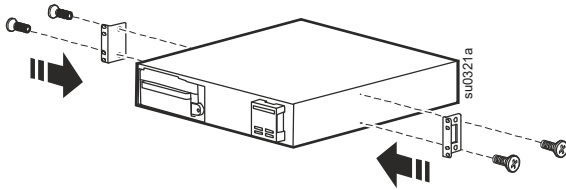

2

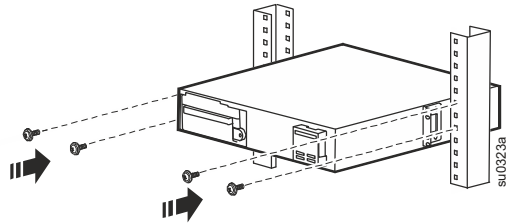

### Installation i fyraposters rack 1500 VA

Använd APC:ns fyraposters skensats (medföljer endast 1500 VA-modellerna.)

1

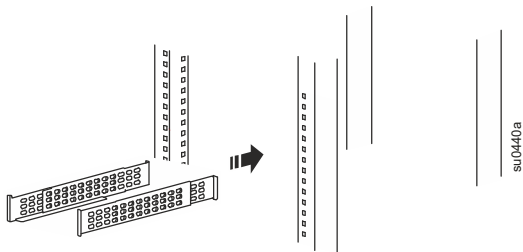

2

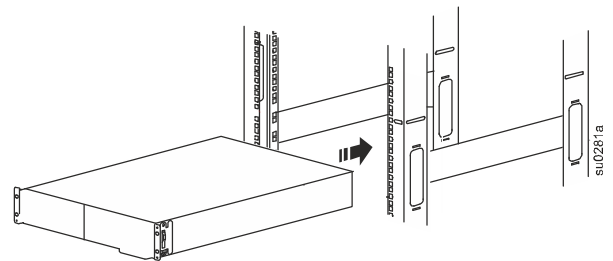

### Installera panelen och rotera logotypen

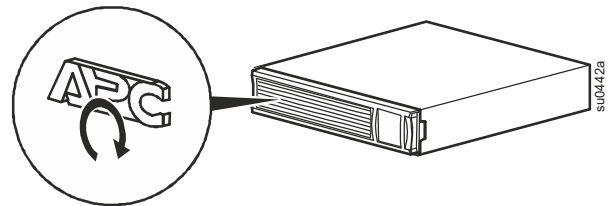
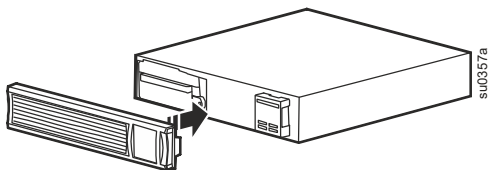

# Uppstart och konfiguration

## Översikt

### 120 Vac

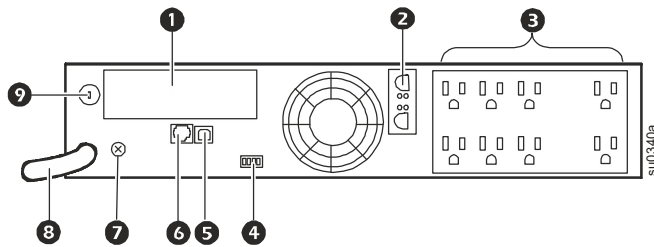

- ① SmartSlot
- ② Anslutning för externt batteri
- ③ Uttag
- ④ EPO-anslutning
- ⑤ USB-port
- ⑥ Seriell port
- ⑦ Jordskruv till chassi
- ⑧ UPS-ingång
- ⑨ 230 Vac

### 230 Vac

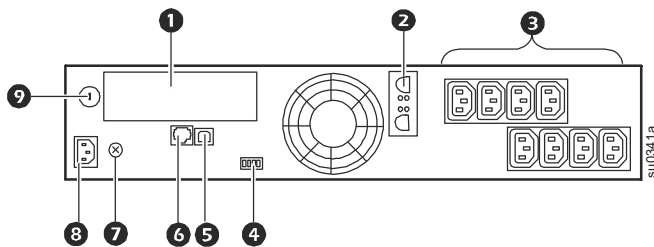

## kontrollerade uttagsgrupper

Uttagen på UPS:en konfigureras till grupper. För att konfigurera de styrda uttagsfunktionerna, gå till: **Huvudmeny > Kontrollera > Kontrollera uttag 1.**

SKU	Styrd uttagsgrupp
750 VA	1
1000 VA	1 & 2
1500 VA	1, 2, & 3

Exempel på anpassade uttagsgrupper

### 230 V 1500 VA

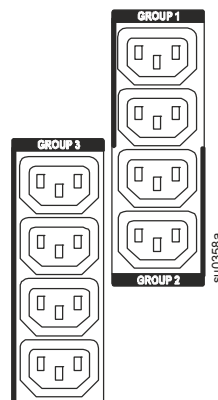

### 120 V 1500 VA

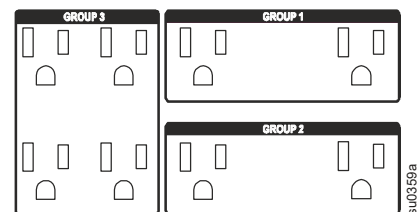

## Elanslutningar

### ⚠ FÖRSIKTIGT

#### RISK FÖR UTRUSTNINGSSKADA

- Följ alla lokala och nationella elföreskrifter.
- Kabeldragning ska utföras av behörig elektriker.
- Anslut alltid UPS:en till ett jordat uttag.

**Underlåtenhet att följa dessa instruktioner kan leda till mindre eller måttlig skada.**

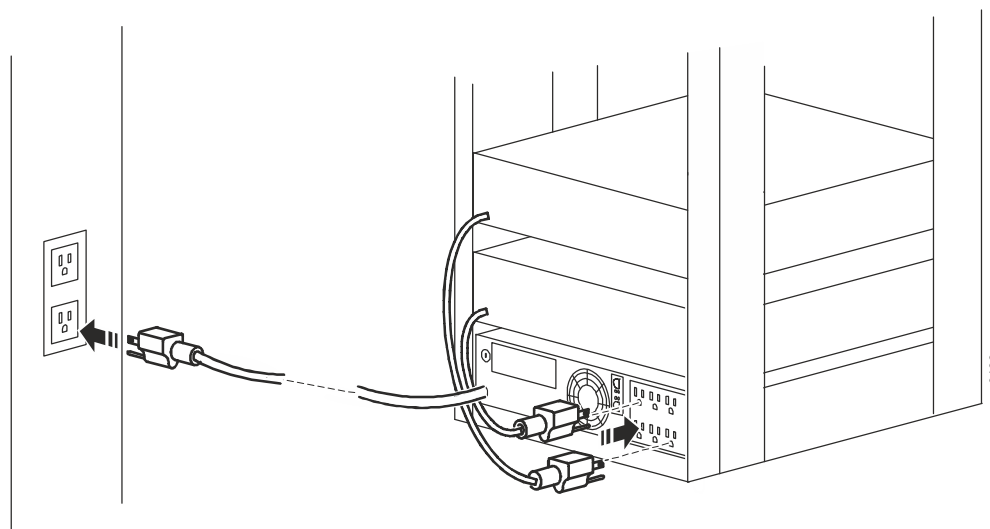

## Displaygränssnitt

