



Unified Communications Speakerphone
Speakerphone pour Communications Unifiées
Спикерфон для унифицированных коммуникаций
统一通信全向麦克风扬声器
ユニファイドコミュニケーションスピーカーフォン

YVC-200



English

Français

Deutsch

Italiano

Español

Português

Русский

中文

한국어

日本語

Quick Start Guide
Guide de référence rapide
Kurzanleitung
Guida rapida
Guía de Inicio Rápido
Guia de Início Rápido
Краткое вводное руководство
快捷启动指南
빠른 시작을 위한 설명서
クイックスタートガイド (保証書つき)



EN FR DE IT ES PT RU ZH KO JA

Components and Functions

Top

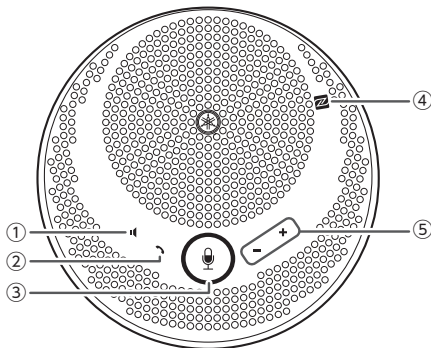

① **Speaker mute button** (🔇)

Temporarily stops (mutes) speaker output. To cancel the mute function, press it again.

② **Call button** (📞)

Allows the user to receive and end calls when connected to a smartphone via Bluetooth.

③ **Microphone mute button** (🔇)

Temporarily stops (mutes) the microphone function. To cancel the mute function, press it again.

④ **N-Mark** (N)

Holding an NFC-compatible smartphone over this spot allows the user to pair it with/connect it to, or disconnect it from the product via Bluetooth.

⑤ **Volume +/- button** (+ -)

Adjusts the speaker volume.

Side

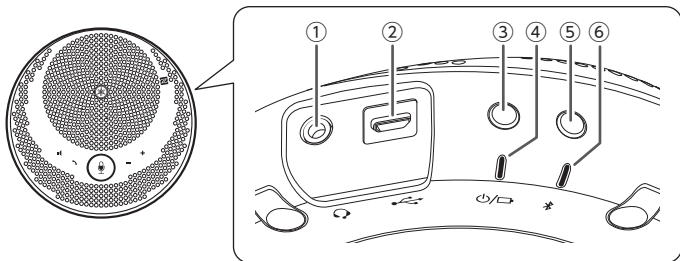

① **Headset port** (🎧)

Connects a commercial headset to the product.

② **USB port** (🔌)

Connects a computer or a commercial USB power adapter to the product with the supplied USB cable.

③ **Power button** (🔌/📶)

Turns on the product when pressed for more than 2 seconds. Turns off the product when pressed again for more than 2 seconds.

④ **Battery indicator** (🔌/📶)

Flashes when the built-in rechargeable battery runs low. Indicates the remaining battery level when the power button is pressed.

⑤ **Bluetooth button** (📶)

Allows the user to pair the product with, connect the product to, or disconnect the product from a smartphone via Bluetooth.

⑥ **Bluetooth indicator** (📶)

Indicates the Bluetooth connection status.

For more details, refer to the User Guide on the following website:
<https://manual.yamaha.com/uc/yvc-200/>

Charging

Use the supplied USB cable to transmit power and start charging. Power can be transmitted by connecting the product to either a computer or a commercial USB power adapter.

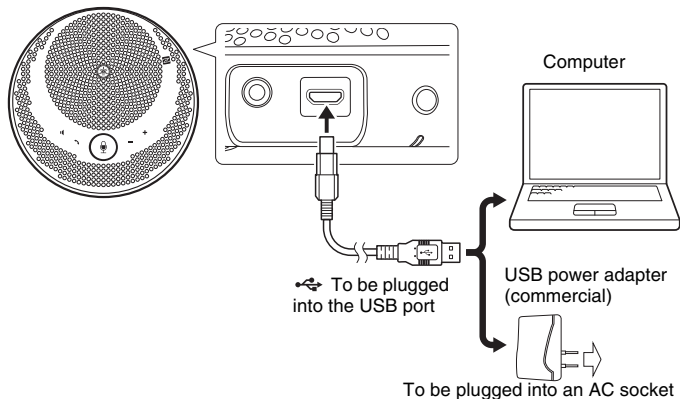

Turning on the Power

Press the power button (⏻/🔋) for more than 2 seconds to turn on the product.

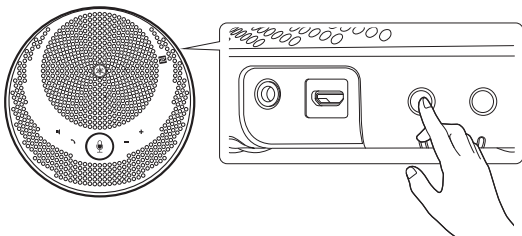

Connecting a Smartphone via Bluetooth

Pairing

1 Press the Bluetooth button (⌘) for more than 2 seconds.

The product turns to pairing standby mode when the Bluetooth indicator starts to flash quickly.

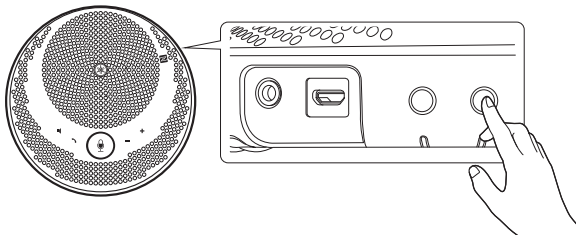

2 Pair the product with the smartphone.

Enable Bluetooth on the smartphone to be connected, and then pair it with “YVC-200 Yamaha.” When required to enter a passkey, enter “0000.”

Smartphone

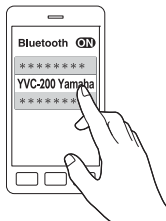

Connecting to a Paired Smartphone

Pressing the Bluetooth button (📶) connects the product with the most recently paired/connected smartphone.

Pairing/Connecting via NFC

Holding an NFC-compatible smartphone over the N-Mark (N) allows the user to simultaneously pair it with and connect it to the product via Bluetooth.

For more details, refer to the User Guide on the following website:
<https://manual.yamaha.com/uc/yvc-200/>

Connecting a Computer via USB

1 Connect the product to the computer.

Connect the product to the computer with the supplied USB cable. The product will start up automatically as power is transmitted from the computer.

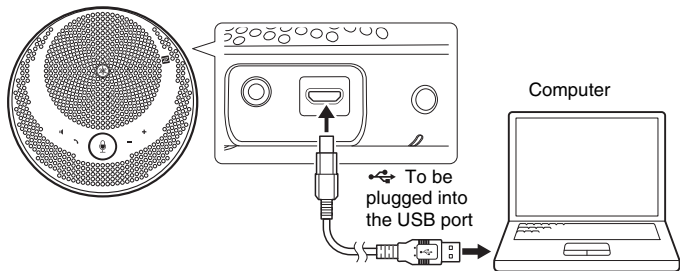

2 Configure the sound settings with the computer.

Select "Yamaha YVC-200" on the computer's sound settings (microphone and speaker).

Specifications

Power:	USB bus power, USB power adapter (commercial)
Rechargeable battery:	Type: Lithium-ion battery Charging temperature: 0 to 40°C Continuous usage time: approx. 10 hours
Power consumption (max):	2.5 W
Interface:	USB 2.0 Full Speed, Bluetooth, NFC (Near Field Communication), 3.5 mm headset jack
Connectable devices:	USB: Computer running Windows or macOS Bluetooth: Smartphone running Android or iOS
Bluetooth:	Version: 4.2 Supported profiles: HFP (1.6), A2DP Supported Codec: SBC, mSBC, CVSD Wireless output: Class 2 Maximum communication distance: 10 m (without interference) Radio frequency (Operational frequency): 2,402 to 2,480 MHz Maximum output power (EIRP): 4.0 dBm (2.5 mW)
NFC:	Compatible devices: NFC-compatible Android devices Radio frequency (Operational frequency): 13.56 MHz
Dimensions:	(W x H x D): 140 x 43 x 140 mm (5.51 x 1.69 x 5.51 in.)
Weight:	280 g
Operating environment:	Temperature: 0 to 40°C (32 to 104°F) Humidity: 20 to 85% (no condensation)
Storage environment:	Temperature: -20 to +50°C (-4 to 122°F) Humidity: 10 to 90% (no condensation)
Accessories:	USB cable (1 m), Safety Brochure, Quick Start Guide, Carrying case

Composants et fonctions

Haut

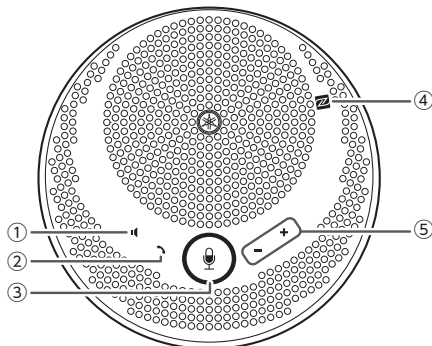

- ① **Bouton de sourdine du haut-parleur (🔇)**
Interrompt temporairement (met en sourdine) la sortie du haut-parleur. Pour annuler la fonction de sourdine, appuyez à nouveau dessus.
- ② **Bouton d'appel (☎)**
Permet à l'utilisateur de recevoir et de mettre fin à des appels lorsqu'il est connecté à un smartphone via Bluetooth.
- ③ **Bouton de sourdine du microphone (🔇)**
Interrompt temporairement (met en sourdine) la fonction du microphone. Pour annuler la fonction de sourdine, appuyez à nouveau dessus.
- ④ **Marque N (N-Mark) (N)**
Le fait de tenir un smartphone compatible NFC sur ce point permet à l'utilisateur de le jumeler/connecter à, déconnecter du produit via Bluetooth.
- ⑤ **Bouton +/- du volume (+ -)**
Permet de régler le volume du haut-parleur.

Côté

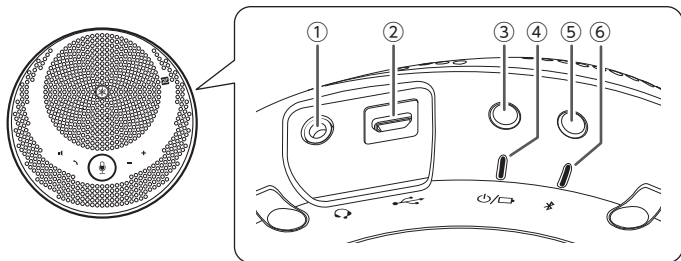

① **Prise pour casque** (🎧)

Permet de raccorder au produit un casque disponible dans le commerce.

② **Port USB** (🔌)

Permet de connecter un ordinateur ou un adaptateur USB d'alimentation disponible dans le commerce sur le produit à l'aide du câble USB fourni.

③ **Bouton d'alimentation** (🔌/🔲)

Allume le produit lors d'une pression pendant plus de 2 secondes. Éteint le produit lors d'une nouvelle pression pendant plus de 2 secondes.

④ **Témoin de la batterie** (🔌/🔲)

Clignote lorsque la batterie intégrée rechargeable devient faible. Indique le niveau restant de la batterie lorsque vous appuyez sur le bouton d'alimentation.

⑤ **Bouton Bluetooth** (📶)

Permet à l'utilisateur de jumeler le produit avec, de le connecter à ou de le déconnecter d'un smartphone via Bluetooth.

⑥ **Témoin Bluetooth** (📶)

Indique l'état de la connexion Bluetooth.

Pour plus de détails, reportez-vous au Mode d'emploi sur le site Web suivant :

<https://manual.yamaha.com/uc/yvc-200/>

Recharge

Utilisez le câble USB fourni pour transmettre le courant et commencer la recharge.

Le courant peut être transmis en raccordant le produit à un ordinateur ou un adaptateur d'alimentation USB disponible dans le commerce.

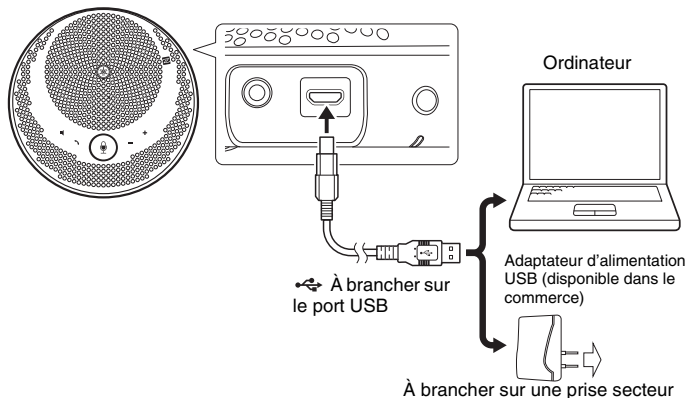

Mise sous tension

Appuyez sur le bouton d'alimentation (⏻/⏻) pendant plus de 2 secondes pour allumer le produit.

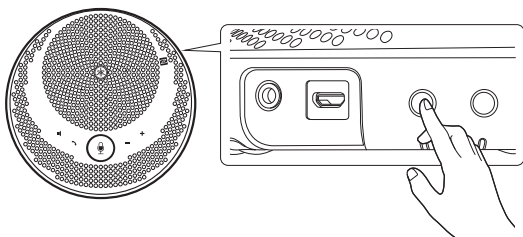

Connexion d'un smartphone via Bluetooth

Jumelage

- 1 Appuyez sur le bouton Bluetooth (⌘) pendant plus de 2 secondes.

Le produit passe en mode veille de jumelage lorsque le témoin Bluetooth commence à clignoter rapidement.

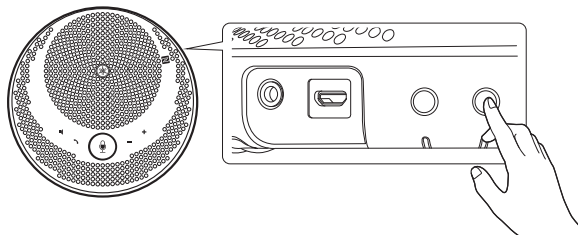

- 2 Jumelez le produit avec le smartphone.

Activez Bluetooth sur le smartphone à connecter, puis jumeler-le avec « YVC-200 Yamaha ». Lorsque vous êtes invité à saisir une clé de passe, saisissez « 0000 ».

Smartphone

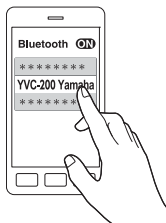

Connexion à un smartphone jumelé

Une pression sur le bouton Bluetooth (📶) permet de connecter le produit au smartphone le plus récemment jumelé/connecté.

Jumelage/connexion via NFC

Placer un smartphone compatible NFC sur la marque N (N) permet à l'utilisateur de le jumeler et de le connecter simultanément au produit via Bluetooth.

Pour plus de détails, reportez-vous au Mode d'emploi sur le site Web suivant :

<https://manual.yamaha.com/uc/yvc-200/>

Connexion à un ordinateur via USB

1 Connectez le produit à l'ordinateur.

Connectez le produit à l'ordinateur à l'aide du câble USB fourni. Le produit démarre automatiquement lorsque l'alimentation est fournie depuis l'ordinateur.

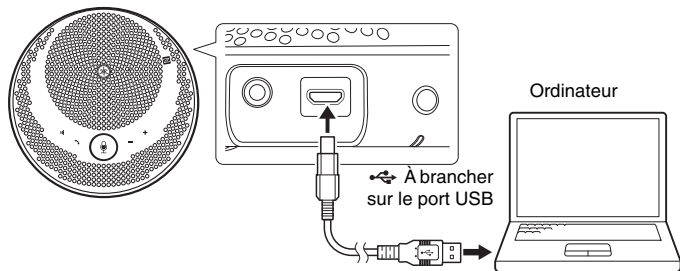

2 Configurez les paramètres sonores à l'aide de l'ordinateur.

Sélectionnez « Yamaha YVC-200 » dans les paramètres sonores de l'ordinateur (microphone et haut-parleur).

Spécifications

Alimentation :	Alimentation bue USB, adaptateur d'alimentation USB (disponible dans le commerce)
Batterie rechargeable :	Type : Batterie lithium-ion Température de recharge : 0 à 40°C Durée d'utilisation continue : environ 10 heures
Consommation électrique (max.) :	2,5 W
Interface :	USB 2.0 Full Speed, Bluetooth, NFC (Near Field Communication), prise casque 3,5 mm
Périphériques connectables :	USB : Ordinateurs fonctionnant sous Windows ou macOS Bluetooth : Smartphone fonctionnant sous Android ou iOS
Bluetooth :	Version : 4.2 Profils pris en charge : HFP (1.6), A2DP Codec pris en charge : SBC, mSBC, CVSD Sortie sans fil : Classe 2 Distance maximale de communication : 10 m (sans interférence) Fréquence radio (fréquence opérationnelle) : 2 402 à 2 480 MHz Puissance de sortie maximale (EIRP) : 4,0 dBm (2,5 mW)
NFC :	Périphériques compatibles : Périphériques Android compatibles NFC Fréquence radio (fréquence opérationnelle) : 13,56 MHz
Dimensions :	(L x H x P) : 140 x 43 x 140 mm
Poids :	280 g
Environnement d'utilisation :	Température : 0 à 40°C Humidité : 20 à 85 % (sans condensation)
Environnement de stockage :	Température : -20 à +50°C Humidité : 10 à 90 % (sans condensation)
Accessoires :	Câble USB (1 m), Brochure sur la Sécurité, Guide de référence rapide, boîtier de transport

Komponenten und Funktionen

Aufsicht

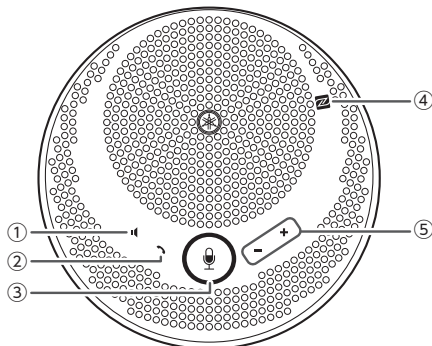

- ① **Taste Lautsprecher stumm (🔇)**
Lautsprecherausgabe wird vorübergehend gestoppt (stummgeschaltet). Um die Stummschaltung aufzuheben, erneut drücken.
- ② **Taste Anruf (📞)**
Ermöglicht es dem Benutzer, Anrufe zu empfangen und zu beenden, wenn er über Bluetooth mit einem Smartphone verbunden ist.
- ③ **Taste Mikrofon stumm (🔇)**
Mikrofonfunktion wird vorübergehend gestoppt (stummgeschaltet). Um die Stummschaltung aufzuheben, erneut drücken.
- ④ **N-Markierung (N-Mark) (N)**
Wenn Sie ein NFC-kompatibles Smartphone an diesen Punkt halten, können Sie es mit dem Produkt koppeln/verbinden oder es per Bluetooth vom Gerät trennen.
- ⑤ **Taste Laut/Leise (+ -)**
Zur Lautstärkeregelung des Lautsprechers.

Seitenansicht

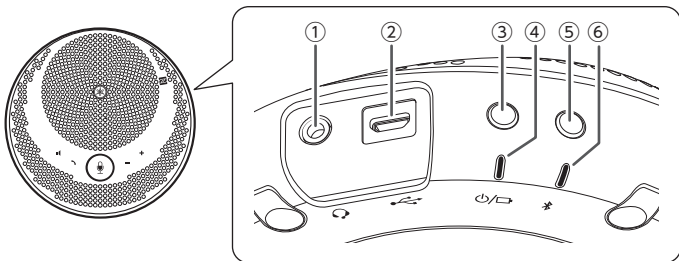

① Headset-Anschluss (🎧)

Zum Anschließen eines handelsüblichen Headsets an das Produkt.

② USB-Anschluss (🔌)

Zum Anschließen des Produkts an einen Computer oder ein handelsübliches USB-Netzteil über das mitgelieferte USB-Kabel.

③ Ein-/Aus-Taste (🔌/🔌)

Schaltet das Gerät ein, wenn sie länger als 2 Sekunden gedrückt wird.
Schaltet das Gerät aus, wenn sie erneut länger als 2 Sekunden gedrückt wird.

④ Akku-Anzeige (🔌/🔌)

Blinkt, wenn der eingebaute Akku leer ist. Zeigt die verbleibende Akkulaudung an, wenn der Netzschalter gedrückt wird.

⑤ Bluetooth-Taste (📶)

Ermöglicht es dem Benutzer, das Produkt mit einem Smartphone über Bluetooth zu koppeln, mit dem Produkt zu verbinden oder das Produkt von einem Smartphone zu trennen.

⑥ Bluetooth-Anzeige (📶)

Zeigt den Status der Bluetooth-Verbindung an.

Weitere Informationen finden Sie in der Bedienungsanleitung auf der folgenden Website:

<https://manual.yamaha.com/uc/yvc-200/>

Aufladen

Verwenden Sie das mitgelieferte USB-Kabel zur Stromversorgung und zum Starten des Ladevorgangs.

Die Stromversorgung kann durch Anschließen des Geräts an einen Computer oder durch ein handelsübliches USB-Netzteil erfolgen.

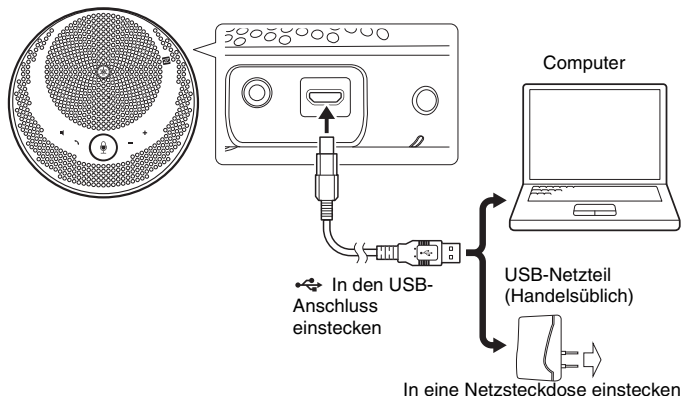

Einschalten

Drücken Sie die Ein-/Aus-Taste (☰/☐) länger als 2 Sekunden, um das Gerät einzuschalten.

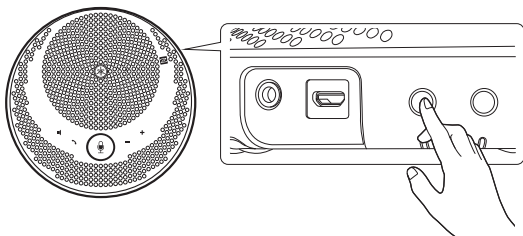

Verbinden eines Smartphones über Bluetooth

Koppeln

1 Drücken Sie die Bluetooth-Taste (⌘) länger als 2 Sekunden.

Das Gerät wechselt in den Pairing-Standby-Modus, wenn die Bluetooth-Anzeige schnell zu blinken beginnt.

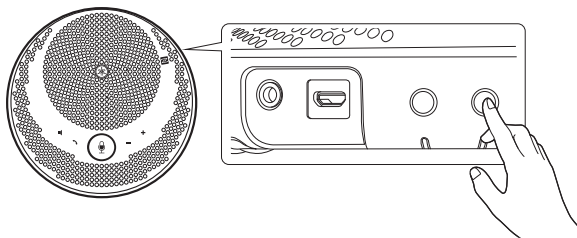

2 Koppeln des Produkts mit einem Smartphone.

Aktivieren Sie Bluetooth auf dem Smartphone und verbinden Sie es mit „YVC-200 Yamaha“. Geben Sie bei Abfrage des Pass-Schlüssels „0000“ ein.

Smartphone

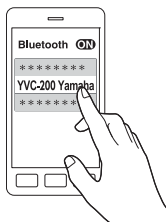

Verbinden mit einem gekoppelten Smartphone

Durch Drücken der Bluetooth-Taste (📶) wird das Produkt mit dem zuletzt gekoppelten/verbundenen Smartphone verbunden.

Koppeln/Verbinden über NFC

Wenn ein NFC-kompatibles Smartphone an die N-Markierung (N) gehalten wird, kann der Benutzer dieses gleichzeitig mit dem Gerät koppeln und über Bluetooth eine Verbindung mit ihm herstellen.

Weitere Informationen finden Sie in der Bedienungsanleitung auf der folgenden Website:

<https://manual.yamaha.com/uc/yvc-200/>

Anschließen des Computers über USB

1 So schließen Sie das Produkt an den Computer an.

Der Computer wird mithilfe des beiliegenden USB-Kabels an den Computer angeschlossen.

Das Gerät startet automatisch, da die Stromversorgung über den Computer erfolgt.

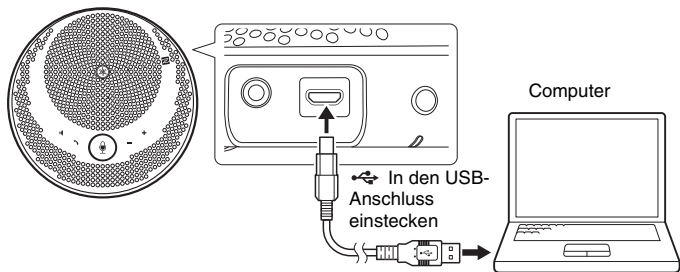

2 Konfigurieren Sie die Sound-Einstellungen mit dem Computer.

Wählen Sie „Yamaha YVC-200“ in den Sound-Einstellungen des Computers (Mikrofon und Lautsprecher).

Technische Daten

Stromversorgung:	Stromversorgung über USB-Bus, USB-Netzteil (handelsüblich)
Akkumulator:	Typ: Lithium-Ionen-Akku Ladetemperatur: 0 bis 40 °C Dauerbetriebszeit: rund 10 Stunden
Stromverbrauch (max.):	2,5 W
Schnittstelle:	USB 2.0 Full-Speed, Bluetooth, NFC (Near Field Communication), Headset-Buchse (3,5 mm)
Anschließbare Geräte:	USB: Computer mit Windows oder macOS Bluetooth: Smartphone mit Android oder iOS
Bluetooth:	Version: 4.2 Unterstützte Profile: HFP (1.6), A2DP Unterstützte Codecs: SBC, mSBC, CVSD Wireless-Leistung: Klasse 2 Maximale Kommunikationsreichweite: 10 m (ohne Interferenz) Radiofrequenz (Betriebsfrequenz): 2,402 bis 2,480 MHz Maximale Leistungsabgabe (EIRP): 4,0 dBm (2,5 mW)
NFC:	Kompatible Geräte: NFC-kompatible Android-Geräte Funkfrequenz (Betriebsfrequenz): 13,56 MHz
Maße:	(B x H x T): 140 x 43 x 140 mm
Gewicht:	280 g
Betriebstemperatur:	Temperatur: 0 bis 40 °C Luftfeuchtigkeit: 20 bis 85 % (keine Kondensation)
Lagerungsumgebung:	Temperatur: -20 bis +50 °C Luftfeuchtigkeit: 10 bis 90 % (keine Kondensation)
Zubehör:	USB-Kabel (1 m), Sicherheitsbroschüre, Kurzanleitung, Tragetasche

Componenti e funzioni

Vista superiore

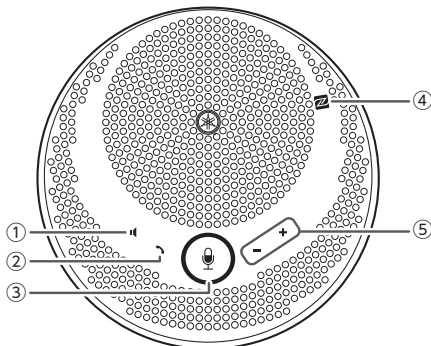

① Pulsante Disattiva altoparlante (🔇)

Interrompe temporaneamente (muto) l'uscita dell'altoparlante. Per annullare la funzione di disattivazione altoparlante, premere di nuovo il pulsante.

② Pulsante Chiama (☎)

Consente all'utente di ricevere e di terminare le chiamate quando connesso a uno smartphone via Bluetooth.

③ Pulsante Disattiva microfono (🔇)

Interrompe temporaneamente (muto) la funzione microfono. Per annullare la funzione di disattivazione microfono, premere di nuovo il pulsante.

④ Simbolo N (N-Mark) (N)

Appoggiando uno smartphone compatibile con NFC a questo punto consente all'utente di associare/connettere oppure di disconnettere il prodotto via Bluetooth.

⑤ Pulsante Volume +/- (➕ ➔)

Consente di regolare il volume dell'altoparlante.

Vista laterale

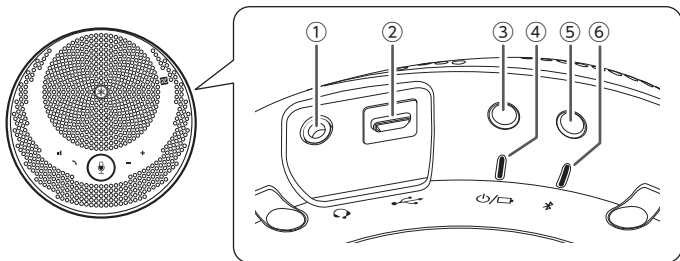

① **Porta cuffie con microfono** (🎧)

Consente di collegare un set cuffie/microfono al prodotto.

② **Porta USB** (🔌)

Collega un computer o un alimentatore USB commerciale al prodotto utilizzando il cavo USB fornito a corredo.

③ **Pulsante di accensione/spengimento** (🔌/🔌)

Premuto per più di 2 secondi accende il prodotto. Premuto di nuovo per più di 2 secondi spegne il prodotto.

④ **Indicatore della batteria** (🔌/🔌)

Lampeggia quando la batteria ricaricabile incorporate si è scaricata. Indica il livello di carica rimanente nella batteria quando viene premuto il pulsante di accensione/spengimento.

⑤ **Pulsante Bluetooth** (📶)

Consente all'utente di associare il prodotto, connettere il prodotto o disconnettere il prodotto da uno smartphone via Bluetooth.

⑥ **Indicatore Bluetooth** (📶)

Indica lo stato di connessione Bluetooth.

Per ulteriori dettagli fare riferimento alla Manuale dell'utente sul seguente sito web:

<https://manual.yamaha.com/uc/yvc-200/>

Caricamento

Utilizzare il cavo USB fornito a corredo per trasferire l'alimentazione e iniziare la ricarica.

L'alimentazione può essere trasmessa collegando il prodotto a un computer o un alimentatore USB commerciale.

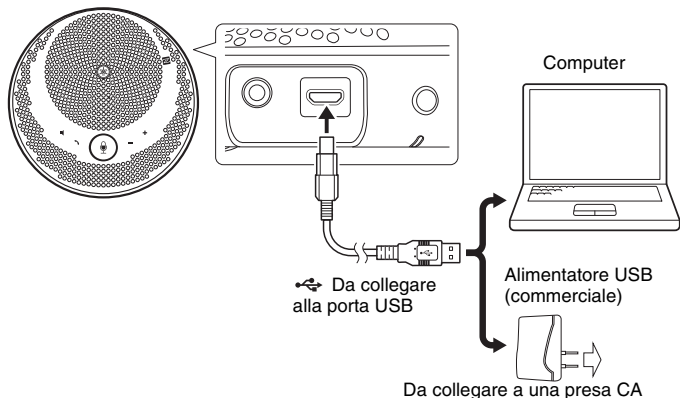

Accensione

Tenere premuto il pulsante (⏻/⏻) per più di 2 secondi per accendere il prodotto.

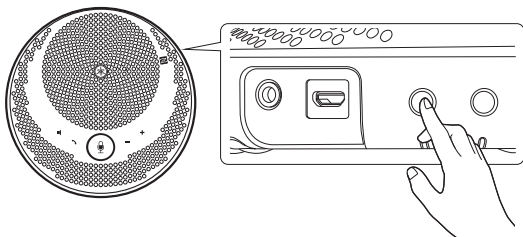

Connessione a uno smartphone via Bluetooth

Associazione

1 Tenere premuto il pulsante Bluetooth (ⓑ) per più di 2 secondi.

Il prodotto passa in modalità attesa associazione (pairing) quando l'indicatore Bluetooth inizia a lampeggiare velocemente.

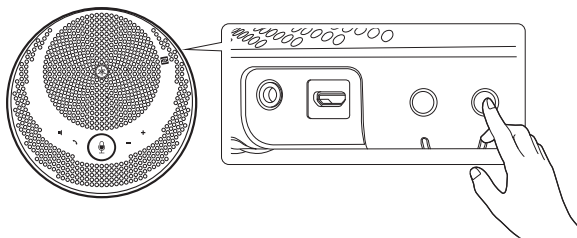

2 Associare il prodotto con lo smartphone.

Accendere il Bluetooth sullo smartphone da connettere e quindi associarlo al dispositivo denominato "YVC-200 Yamaha". Quando richiesto, immettere la passkey "0000".

Smartphone

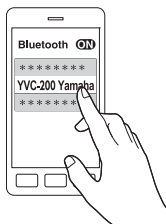

Connessione a uno smartphone associato

Premendo il pulsante Bluetooth (📶) si connette il prodotto allo smartphone associato/connesso utilizzato più di recente.

Associazione/connessione via NFC

Appoggiando uno smartphone compatibile con NFC sul simbolo N (N), l'utente può con un'unica operazione associarlo e connetterlo al prodotto via Bluetooth.

Per ulteriori dettagli fare riferimento alla Manuale dell'utente sul seguente sito web:

<https://manual.yamaha.com/uc/yvc-200/>

Connessione a un computer via USB

1 Collegare il prodotto al computer.

Collegare il prodotto al computer tramite il cavo USB fornito a corredo. Il prodotto si alimenterà automaticamente una volta collegato al computer.

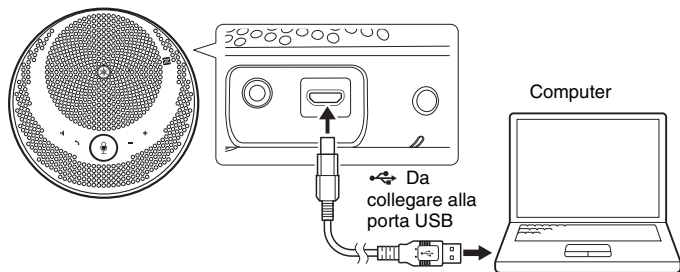

2 Configurare le impostazioni audio con il computer.

Selezionare "Yamaha YVC-200" nelle impostazioni audio del computer (microfono e altoparlante).

Caratteristiche tecniche

Alimentazione:	Alimentazione bus USB, alimentatore USB (commerciale)
Batteria ricaricabile:	Tipo: batteria agli ioni di litio Temperatura di carica: da 0 a 40°C Tempo di utilizzo continuo: circa 10 ore
Assorbimento elettrico (max):	2,5 W
Interfaccia:	USB 2.0 modalità "Full Speed", Bluetooth, NFC (Near Field Communication), jack cuffie/microfono da 3,5 mm
Dispositivi collegabili:	USB: computer con sistema operativo Windows o macOS Bluetooth: smartphone con sistema operativo Android o iOS
Bluetooth:	Versione: 4,2 Profili supportati: HFP (1.6), A2DP Codec supportato: SBC, mSBC, CVSD Output wireless: Classe 2 Distanza di comunicazione massima: 10 m (senza interferenze) Frequenza radio (frequenza operativa): da 2.402 a 2.480 MHz Potenza di uscita massima (EIRP): 4,0 dBm (2,5 mW)
NFC:	Dispositivi compatibili: dispositivi Android compatibili con NFC Frequenza radio (frequenza operativa): 13,56 MHz
Dimensioni:	(L x A x P): 140 x 43 x 140 mm
Peso:	280 g
Ambiente operativo:	Temperatura: da 0 a 40°C Umidità: da 20 a 85% (senza condensa)
Ambiente di conservazione:	Temperatura: da -20 a +50°C Umidità: da 10 a 90% (senza condensa)
Accessori:	Cavo USB (1 m), Volantino sulla sicurezza, Guida rapida, custodia per il trasporto

Componentes y funciones

Parte superior

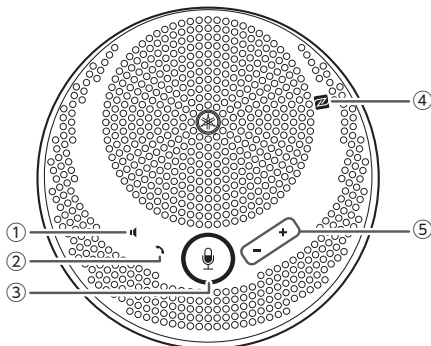

- ① Botón de silencio del altavoz (🔇)**
 Desactiva (silencia) temporalmente la salida del altavoz. Para cancelar la función de silencio, vuelve a pulsarlo.
- ② Botón de llamada (☎)**
 Permite al usuario recibir y terminar llamadas si está conectado a un teléfono inteligente vía Bluetooth.
- ③ Botón de silencio del micrófono (🔇)**
 Desactiva (silencia) temporalmente la función de micrófono. Para cancelar la función de silencio, vuelve a pulsarlo.
- ④ N-Mark (N)**
 Al mantener un teléfono inteligente compatible con comunicaciones de campo cercano (NFC) sobre este punto, el usuario puede apagarlo/conectarlo, o desconectarlo del producto vía Bluetooth.
- ⑤ Botón de volumen +/- (➕ ➔ ➖)**
 Ajusta el volumen del altavoz.

Parte lateral

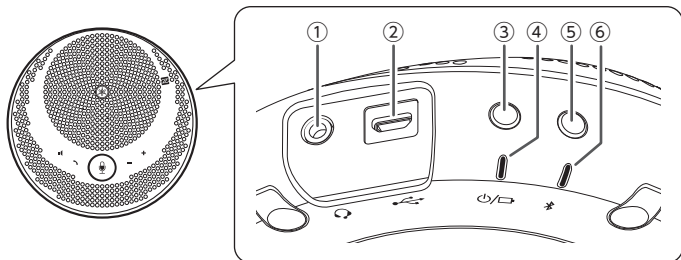

- 1 Puerto del auricular** (🎧)
Conecta un auricular comercial al producto.
- 2 Puerto USB** (🔌)
Conecta un ordenador o un adaptador de corriente USB comercial al producto con el cable USB suministrado.
- 3 Botón de encendido** (🔌/🔌)
Enciende el producto si se pulsa durante más de 2 segundos. Apaga el producto si se pulsa nuevamente durante más de 2 segundos.
- 4 Indicador de batería** (🔌/🔌)
Parpadea cuando la batería recargable incorporada está baja. Si se pulsa el botón de encendido, indica el nivel de batería restante.
- 5 Botón de Bluetooth** (📶)
Permite al usuario aparear el producto o desconectarlo de un teléfono inteligente vía Bluetooth.
- 6 Indicador de Bluetooth** (📶)
Indica el estado de conexión de Bluetooth.

Para más información, consulte el manual de usuario en el siguiente sitio web:

<https://manual.yamaha.com/uc/yvc-200/>



Carga

Use el cable USB suministrado para transmitir energía y comenzar a cargar.

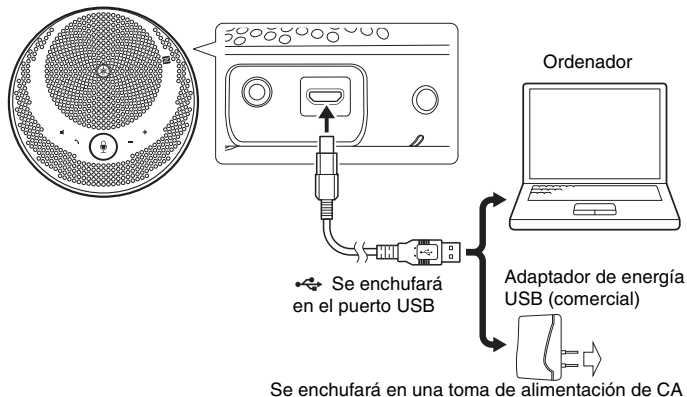
La energía puede transmitirse conectando el producto a un ordenador o a un adaptador de energía USB comercial.



Encendido

Pulse el botón de encendido (/ ) durante más de 2 segundos para encender el producto.

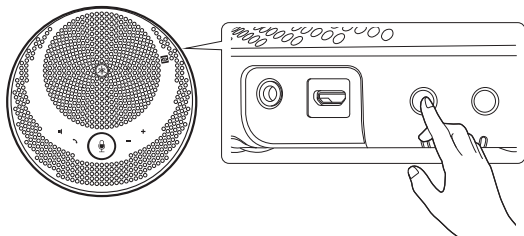

Conexión a un teléfono inteligente vía Bluetooth

Apareo

1 Pulse el botón de Bluetooth (📶) durante más de 2 segundos.

El producto se enciende y pasa al modo de espera de apareo cuando el indicador de Bluetooth comienza a parpadear rápidamente.

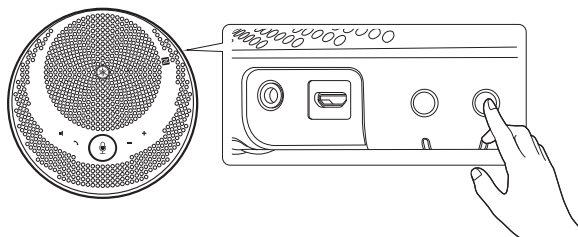

2 Aparear el producto con el teléfono inteligente.

Permite conectar el Bluetooth en el teléfono inteligente, y después aparearlo con "YVC-200 Yamaha". Si tiene que introducir una contraseña, escriba "0000".

Teléfono inteligente

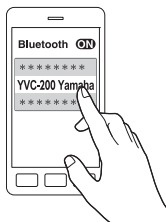

Conexión a un teléfono inteligente apareado

Al pulsar el botón de Bluetooth (📶) el producto se conecta al último teléfono inteligente apareado/conectado.

Apareo/conexión vía NFC

Mantener un teléfono inteligente compatible con NFC sobre la N-Mark (N) permite al usuario aparearlo y conectarlo simultáneamente con el producto vía Bluetooth.

Para más información, consulte el manual de usuario en el siguiente sitio web:

<https://manual.yamaha.com/uc/yvc-200/>

Conexión a un ordenador vía USB

1 Conecte el producto al ordenador.

Conecte el producto al ordenador vía el cable USB suministrado. El producto se encenderá automáticamente una vez que el ordenador transmita energía.

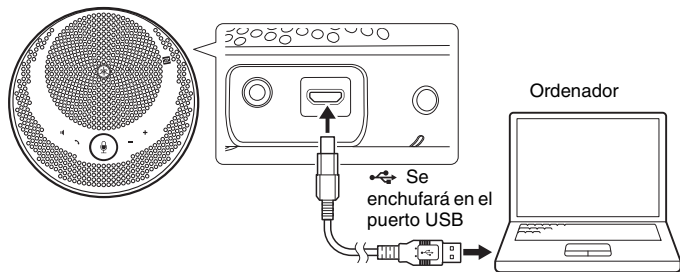

2 Configuración de los ajustes de sonido con el ordenador.

Seleccione "Yamaha YVC-200" en los ajustes de sonido del ordenador (micrófono y altavoz).

Especificaciones

Energía:	Alimentación del USB, adaptador de energía USB (comercial)
Batería recargable:	Tipo: Batería de iones de litio Temperatura de carga: 0 a 40°C Tiempo de uso continuo: aproximadamente 10 horas
Consumo de energía (máximo):	2,5 W
Interfaz:	USB 2.0 de velocidad máxima, NFC (Comunicaciones de campo cercano), salida para auricular de 3,5 mm
Dispositivos conectables:	USB: Ordenador con Windows o macOS Bluetooth: Teléfono inteligente con Android o iOS
Bluetooth:	Versión: 4.2 Perfiles compatibles: HFP (1.6), A2DP Codec compatible: SBC, mSBC, CVSD Salida inalámbrica: Clase 2 Distancia máxima de comunicación: 10 m (sin interferencia) Radiofrecuencia (frecuencia operativa): 2,402 a 2,480 MHz Máxima potencia de salida (PIRE): 4,0 dBm (2,5 mW)
NFC:	Dispositivos compatibles: Dispositivos Android compatibles con NFC Radiofrecuencia (frecuencia operativa): 13,56 MHz
Dimensiones:	(Ancho x Alto x Diámetro): 140 x 43 x 140 mm
Peso:	280 g
Entorno de funcionamiento:	Temperatura: 0 a 40°C Humedad: 20 a 85% (sin condensación)
Entorno de almacenamiento:	Temperatura: -20 a +50°C Humedad: 10 a 90% (sin condensación)
Accesorios:	Cable USB (1 m), folleto de seguridad, Guía de Inicio Rápido, estuche de transporte

Componentes e funções

Parte superior

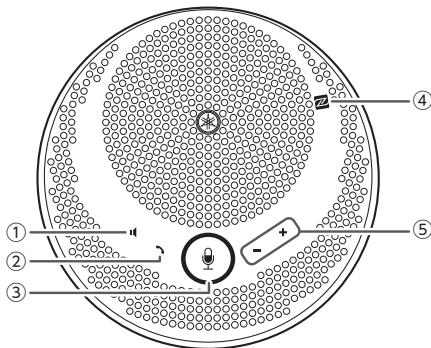

① Botão para silenciar o alto-falante (🔇)

Desliga (silencia) temporariamente a saída do alto-falante. Para cancelar a função de silenciar, pressione-o novamente.

② Botão de chamada (☎)

Permite ao usuário receber e encerrar chamadas quando conectado a um smartphone via Bluetooth.

③ Botão para silenciar o microfone (🔇)

Desliga (silencia) temporariamente a função do microfone. Para cancelar a função de silenciar, pressione-o novamente.

④ N-Mark (N)

Segurar um smartphone compatível com NFC sobre esta área permite ao usuário emparelhá-lo, conectá-lo ou desconectá-lo do produto via Bluetooth.

⑤ Botão de volume +/- (+ -)

Ajusta o volume do alto-falante.

Lateral

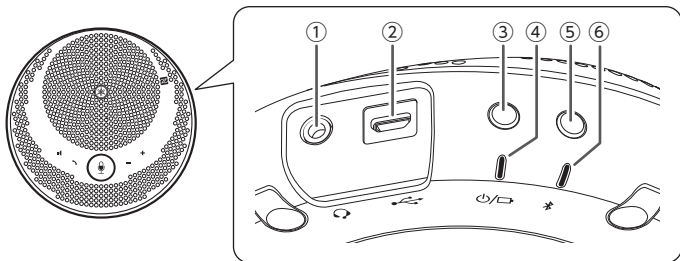

① **Porta para fone de ouvido** (🎧)

Conecta um fone de ouvido comercial ao produto.

② **Porta USB** (🔌)

Conecta um computador ou um adaptador de energia USB comercial ao produto através do cabo USB fornecido.

③ **Botão de alimentação** (🔌/🔌)

Liga o produto quando pressionado por mais de 2 segundos. Desliga o produto quando pressionado novamente por mais de 2 segundos.

④ **Indicador de bateria** (🔌/🔌)

Pisca quando a bateria recarregável embutida estiver fraca. Indica o nível restante da bateria quando o botão for pressionado.

⑤ **Botão Bluetooth** (📶)

Permite que o usuário emparelhe o produto a um smartphone, ou ainda conecte ou desconecte o produto de um smartphone via Bluetooth.

⑥ **Indicador de Bluetooth** (📶)

Indica o status da conexão Bluetooth.

Para obter mais informações, consulte o Guia do usuário no endereço a seguir:

<https://manual.yamaha.com/uc/yvc-200/>

Carregar a bateria

Use o cabo USB fornecido para transmitir energia e começar a carregar. A energia pode ser transmitida conectando o produto a um computador ou a um adaptador de alimentação USB comercial.

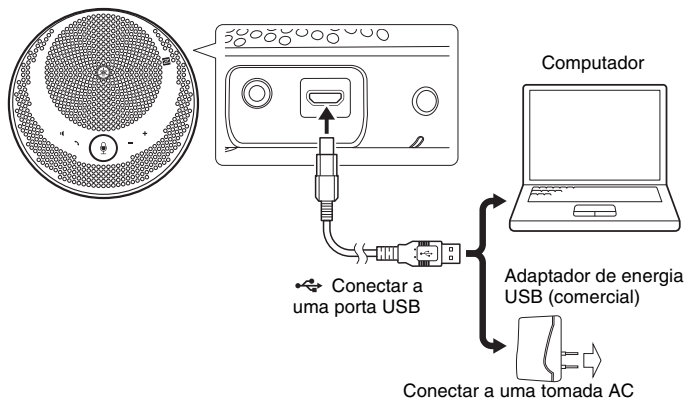

Ligar/desligar o produto

Pressione o botão liga/desliga (☰/☒) por mais de 2 segundos para ligar o produto.

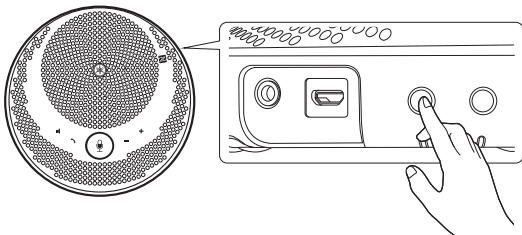

Conectar a um smartphone via Bluetooth

Emparelhamento

1 Pressione o botão Bluetooth (ⓑ) por mais de 2 segundos.

O produto entra no modo de espera de emparelhamento quando o indicador de Bluetooth começar a piscar rapidamente.

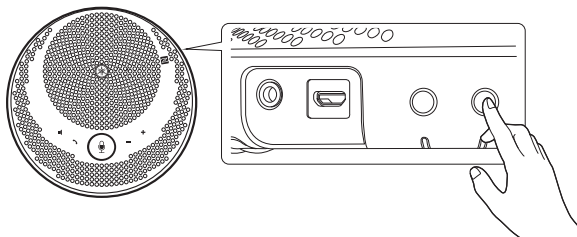

2 Emparelhe o produto com um smartphone.

Ative o Bluetooth no smartphone para que possa ser conectado e emparelhe-o com o "YVC-200 Yamaha". Se for necessário inserir uma senha, digite "0000".

Smartphone

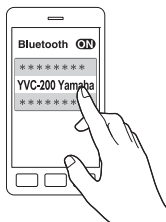

Conexão a um smartphone emparelhado

Pressionar o botão Bluetooth (📶) conecta o produto com o último smartphone emparelhado ou conectado.

Emparelhamento/conexão via NFC

Segurar um smartphone com compatibilidade NFC sobre a N-Mark (N) permite ao usuário emparelhá-lo e conectá-lo ao produto via Bluetooth de forma simultânea.

Para obter mais informações, consulte o Guia do usuário no endereço a seguir:

<https://manual.yamaha.com/uc/yvc-200/>

Conexão com um computador via USB

1 Conecte o produto ao computador.

Conecte o produto ao computador usando o cabo USB fornecido. O produto será iniciado automaticamente à medida que a energia for transmitida a partir do computador.

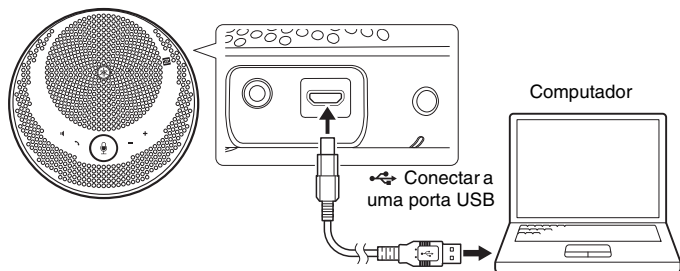

2 Configure as definições de som com o computador.

Selecione "Yamaha YVC-200" nas configurações de som do computador (microfone e alto-falante).

Especificações

Alimentação:	USB bus power, adaptador de alimentação USB (comercial)
Bateria recarregável:	Tipo: Bateria de íon-lítio Temperatura de carregamento: 0 a 40°C Tempo de uso contínuo: aproximadamente 10 horas
Consumo de energia (máx.):	2,5 W
Interface:	USB 2.0 Full Speed, Bluetooth, NFC (Near Field Communication), tomada de fone de ouvido de 3,5 mm
Dispositivos conectáveis:	USB: Computador com Windows ou MacOS Bluetooth: Smartphone com Android ou iOS
Bluetooth:	Versão: 4.2 Perfis suportados: HFP (1.6), A2DP Codec suportado: SBC, mSBC, CVSD Saída sem fio: Classe 2 Distância máxima de comunicação: 10 m (sem interferência) Radiofrequência (frequência operacional): 2.402 a 2.480 MHz Potência máxima de saída (EIRP): 4,0 dBm (2,5 mW)
NFC:	Dispositivos compatíveis: Dispositivos Android compatíveis com NFC Radiofrequência (frequência operacional): 13,56 MHz
Dimensões:	(L x A x P): 140 x 43 x 140 mm
Peso:	280 g
Ambiente operacional:	Temperatura: 0 a 40°C Umidade: 20 a 85% (sem condensação)
Ambiente de armazenamento:	Temperatura: -20 a +50°C Umidade: 10 a 90% (sem condensação)
Acessórios:	Cabo USB (1 m), Brochura de Segurança, Guia de Início Rápido, Estojo de transporte

Компоненты и функции

Верхняя часть

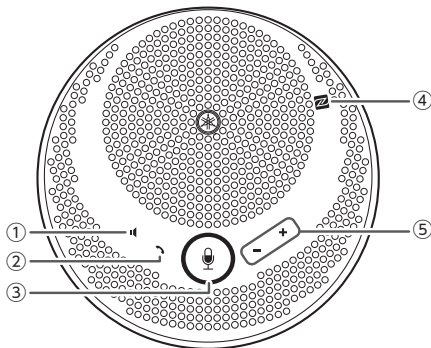

- ① **Кнопка временного отключения динамика (🔊)**
 Временно отключает вывод звука на динамик. Для того, чтобы отменить функцию временного выключения звука, нажмите эту кнопку еще раз.
- ② **Кнопка звонка (☎)**
 Позволяет пользователю принимать и завершать вызовы, если установлено подключение к смартфону через Bluetooth.
- ③ **Кнопка временного отключения микрофона (🎤)**
 Временно отключает прием звука через микрофон. Для того, чтобы отменить функцию временного выключения звука, нажмите эту кнопку еще раз.
- ④ **Метка N-Mark (N)**
 Удерживая над этой меткой смартфон с поддержкой NFC, пользователь может выполнить его сопряжение через Bluetooth с устройством/подключить его к устройству либо же отключить его от устройства.
- ⑤ **Кнопка регулировки громкости (+ -)**
 Регулирует громкость динамика.

Боковая сторона

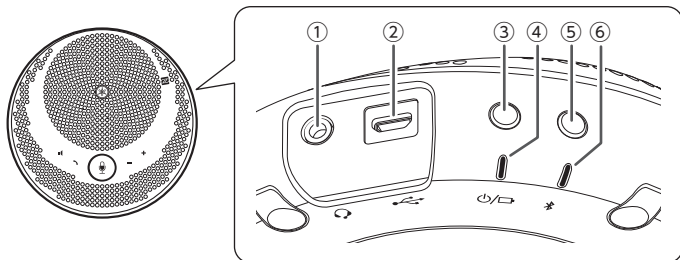

① Порт гарнитуры (🎧)

Подключает приобретенную отдельно гарнитуру к устройству.

② USB-порт (🔌)

Подключает компьютер или приобретенный отдельно адаптер питания USB к устройству с помощью прилагаемого USB-кабеля.

③ Кнопка включения (🔌/📶)

Включает устройство при нажатии и удерживании более 2 секунд. Выключает устройство при повторном нажатии и удерживании более 2 секунд.

④ Индикатор аккумулятора (🔌/📶)

Мигает при низком заряде встроенного аккумулятора. Указывает уровень оставшегося заряда аккумулятора при нажатии кнопки включения.

⑤ Кнопка Bluetooth (📶)

Позволяет пользователю выполнить сопряжение устройства со смартфоном, подключить устройство к смартфону или отключить устройство от смартфона через Bluetooth.

⑥ Индикатор Bluetooth (📶)

Указывает состояние Bluetooth-соединения.

Дополнительные сведения см. в Руководстве пользователя на веб-сайте по адресу:

<https://manual.yamaha.com/uc/yvc-200/>

Зарядка

Для подачи питания и начала зарядки используйте прилагаемый USB-кабель. Питание можно подать, подключив устройство к компьютеру или к специальному отдельно адаптеру питания USB.

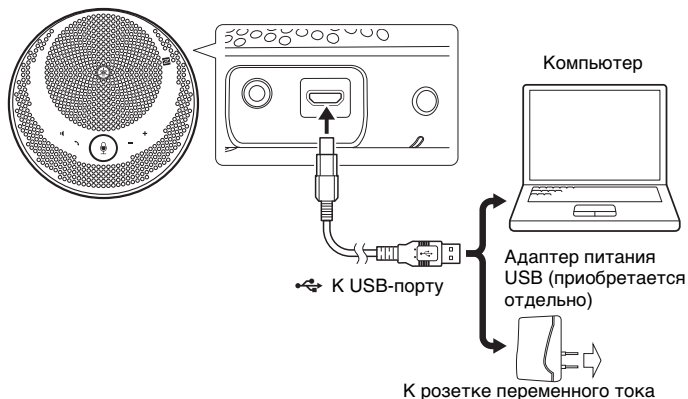

Включение питания

Чтобы включить устройство, нажмите кнопку включения (⏻/🔌) и удерживайте более 2 секунд.

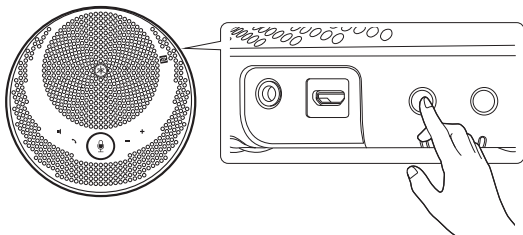

Подключение смартфона через Bluetooth

Сопряжение

- 1 Нажмите кнопку Bluetooth (📶) и удерживайте более 2 секунд.

Когда устройство перейдет в режим ожидания сопряжения, индикатор Bluetooth начнет быстро мигать.

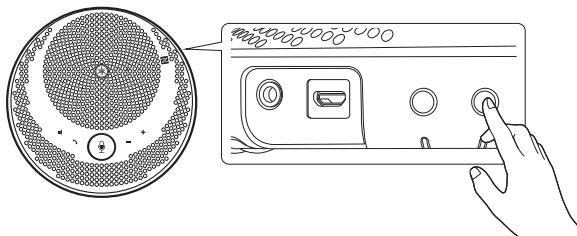

- 2 Выполните сопряжение устройства со смартфоном.

На подключаемом смартфоне включите функцию Bluetooth, а затем выполните его сопряжение с устройством «YVC-200 Yamaha». Когда потребуется ввести ключ доступа, введите «0000».

Смартфон

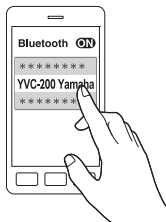

Подключение к сопряженному смартфону

Нажатие кнопки Bluetooth (📶) подключает устройство к последнему сопряженному/подключенному смартфону.

Сопряжение/подключение через NFC

Удержание совместимого с NFC смартфона над меткой N-Mark (N) позволяет пользователю одновременно выполнить сопряжение смартфона с устройством и подключить смартфон к устройству через Bluetooth.

Дополнительные сведения см. в Руководстве пользователя на веб-сайте по адресу:

<https://manual.yamaha.com/uc/yvc-200/>

Подключение компьютера через USB

1 Подключите устройство к компьютеру.

Подключите устройство к компьютеру с помощью прилагаемого USB-кабеля.

Устройство запустится автоматически, поскольку питание подается с компьютера.

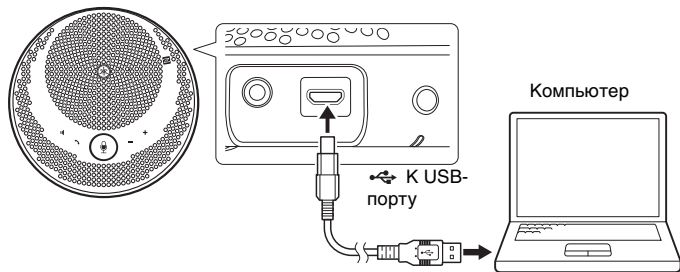

2 Выполните настройку звука на компьютере.

В настройках звука компьютера выберите «Yamaha YVC-200» (микрофон и динамик).

Техническая спецификация

Питание:	Питание от USB-шины, адаптер питания USB (приобретается отдельно)
Аккумулятор:	Тип: литий-ионный аккумулятор Температура зарядки: от 0 до 40°C Время непрерывного использования: прибл. 10 часов
Потребляемая мощность (максимальная):	2,5 Вт
Интерфейс:	USB 2.0 Full Speed, Bluetooth, NFC (Near Field Communication, Коммуникация ближнего поля), разъем для гарнитуры 3,5 мм
Подключаемые устройства:	USB: компьютер с Windows или macOS Bluetooth: смартфон с Android или iOS
Bluetooth:	Версия: 4.2 Поддерживаемые профили: HFP (1.6), A2DP Поддерживаемые кодеки: SBC, mSBC, CVSD Выходная мощность беспроводного устройства: Class 2 Максимальная дистанция соединения: 10 м (без помех) Радиочастоты (рабочие частоты): от 2 402 до 2 480 МГц Максимальная выходная мощность (ЭИИМ): 4,0 дБм (2,5 мВт)
NFC:	Совместимые устройства: устройства с поддержкой NFC на Android Радиочастоты (рабочие частоты): 13,56 МГц
Размеры:	(Ш x В x Г): 140 x 43 x 140 мм
Вес:	280 г
Условия эксплуатации:	Температура: от 0 до 40°C Влажность: от 20 до 85% (без конденсации)
Условия хранения:	Температура: от -20 до +50°C Влажность: от 10 до 90% (без конденсации)
Аксессуары:	USB-кабель (1 м), Брошюра по безопасности, Краткое вводное руководство, чехол

组件和功能

顶部

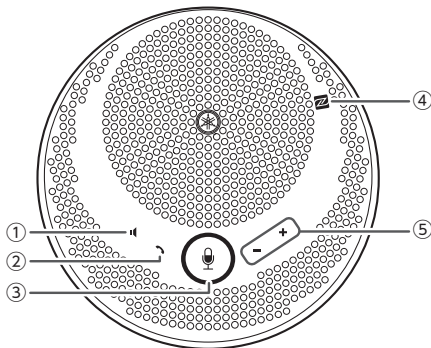

- ① **扬声器静音按钮 (||)**
暂时停止（静音）扬声器输出。若要取消静音功能，则再按该按钮。
- ② **通话按钮 (☎)**
经蓝牙连接至智能手机时，允许用户接听来电和结束通话。
- ③ **麦克风静音按钮 (🔇)**
暂时停止（静音）麦克风功能。若要取消静音功能，则再按该按钮。
- ④ **N 标识 (N-Mark) (N)**
手持 NFC 兼容智能手机放在此点上，用户可经蓝牙使手机与本产品配对 / 连接，或断开连接。
- ⑤ **音量 +/- 按钮 (+ -)**
调节扬声器音量。

侧面

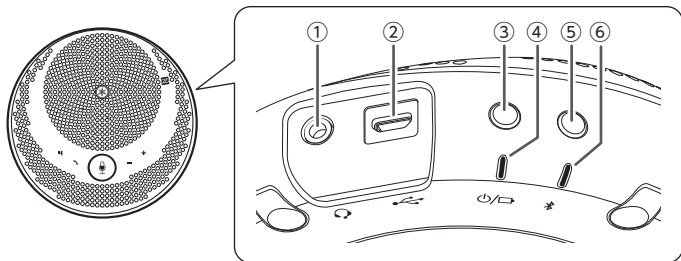

① 耳机端口 (🎧)

将市售耳机连接至本产品。

② USB 端口 (🔌)

使用随附的 USB 缆线将电脑或市售 USB 电源适配器连接至本产品。

③ 电源按钮 (🔌/🔌)

按下按钮 2 秒钟以上，可启动本产品。再次按下按钮 2 秒钟以上，可关闭本产品。

④ 电池指示灯 (🔌/🔌)

内置可充电电池电量不足时闪烁。按下电源按钮时，可指示电池剩余电量。

⑤ 蓝牙按钮 (📶)

允许用户经蓝牙使本产品与智能手机配对、连接或断开连接。

⑥ 蓝牙指示灯 (📶)

指示蓝牙的连接状态。

有关更多详细信息，请参阅以下网站上的用户指南：
<https://manual.yamaha.com/uc/yvc-200/>

充电

使用随附的 USB 缆线传输电力，开始充电。

可以将本产品连接至电脑或市售 USB 电源适配器来传输电力。

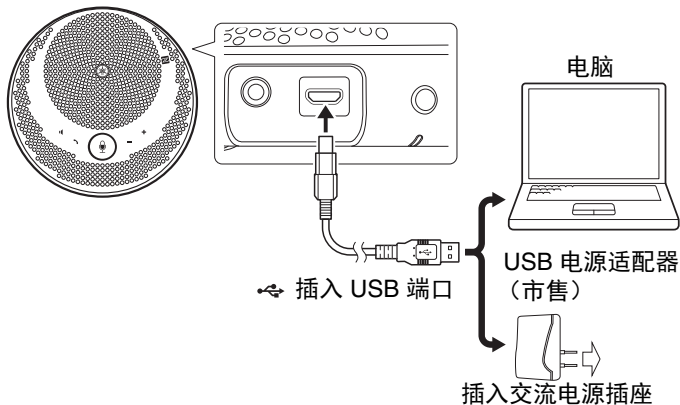

启动电源

按下电源按钮 (⏻/⏻) 2 秒钟以上，可启动本产品。

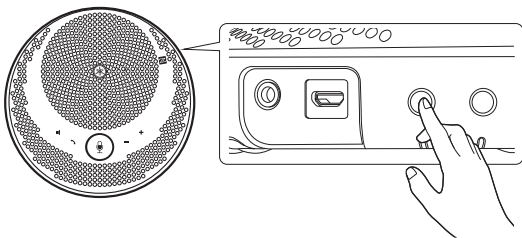

经蓝牙连接智能手机

配对

1 按下蓝牙按钮 (※) 2 秒钟以上。

蓝牙指示灯开始快速闪烁时，本产品转入准备配对模式。

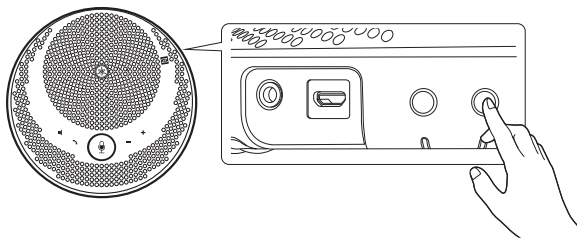

2 将本产品与智能手机配对。

启动需连接智能手机上的蓝牙功能，然后将其与“YVC-200 Yamaha”配对。如需要输入密码，请输入“0000”。

智能手机

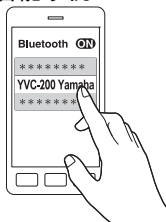

连接至已配对的智能手机

按下蓝牙按钮 (✱) 将本产品连接至最近配对 / 连接的智能手机。

经 NFC 配对 / 连接

手持兼容 NFC 的智能手机放在 N 标识 (N) 上，用户可经蓝牙使手机与本产品同时配对并连接。

有关更多详细信息，请参阅以下网站上的用户指南：
<https://manual.yamaha.com/uc/yvc-200/>

经 USB 与电脑连接

1 将本产品连接到电脑上。

使用随附的 USB 缆线将本产品连接至电脑上。
随着电力从电脑传输出来，本产品将自动启动。

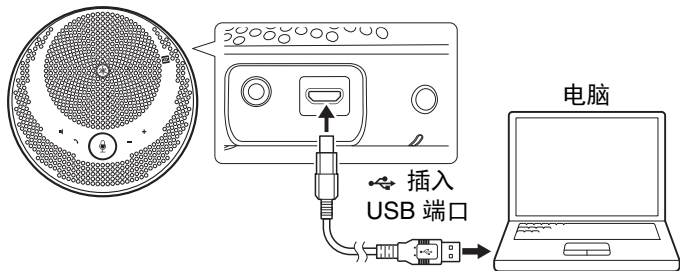

2 使用电脑配置声音设置。

在电脑的声音设置（麦克风和扬声器）上选择“Yamaha YVC-200”。

规格

电源：	USB 总线电源、USB 电源适配器（市售）
可充电电池：	类型：锂离子电池 充电温度：0 至 40°C 连续使用时间：约 10 小时
功耗（最大）：	2.5 W
接口：	USB 2.0 全速、蓝牙、NFC（近场通信）、3.5 mm 耳机插孔
可连接设备：	USB：运行 Windows 或 macOS 的电脑 蓝牙：运行 Android 或 iOS 的智能手机
蓝牙：	版本：4.2 支持的配置文件：HFP (1.6), A2DP 支持的编解码器：SBC、mSBC、CVSD 无线输出：2 级 最大通讯距离：10 m（无干扰） 无线电频率（使用频率）：2,402 至 2,480 MHz 最大输出功率 (EIRP)：4.0 dBm (2.5 mW)
NFC：	兼容设备：兼容 NFC 的 Android 设备 无线电频率（使用频率）：13.56 MHz
尺寸：	(W x H x D)：140 x 43 x 140 mm
重量：	280 g
运行环境：	温度：0 至 40°C 湿度：20 至 85%（无冷凝）
存放环境：	温度：-20 至 +50°C 湿度：10 至 90%（无冷凝）
附件：	USB 缆线（1 m），安全手册，快捷启动指南，便携袋

구성 및 기능

상단

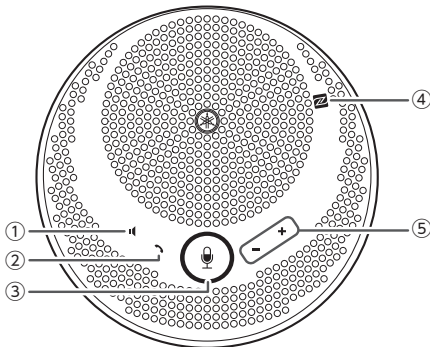

① 스피커 음소거 버튼 (🔊)

스피커 출력을 일시적으로 중지 (음소거) 합니다. 음소거 기능을 취소하려면 한 번 더 누르십시오.

② 통화 버튼 (☎)

Bluetooth 를 통해 스마트폰에 연결되었을 때 전화를 받거나 끊을 수 있습니다.

③ 마이크 음소거 버튼 (🔇)

마이크 기능을 일시적으로 중지 (음소거) 합니다. 음소거 기능을 취소하려면 한 번 더 누르십시오.

④ N-Mark (N)

NFC- 호환 스마트폰을 이 위치에 올리면 Bluetooth 를 통해 스마트폰을 페어링 / 연결하거나 연결을 끊을 수 있습니다.

⑤ 음량 +/- 버튼 (+ -)

스피커 음량을 조정합니다.

옆면

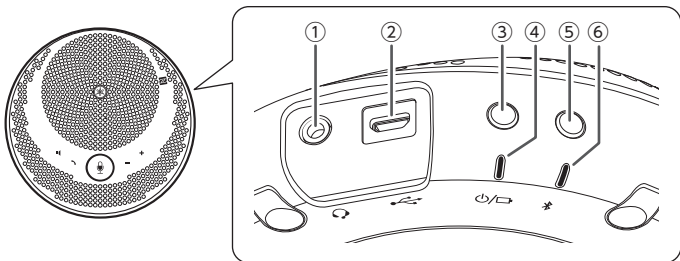

① 헤드셋 포트 (🎧)

제품에 시판 헤드셋을 연결합니다.

② USB 포트 (🔌)

제공된 USB 케이블을 사용하여 컴퓨터 또는 시판 USB 전원 어댑터를 제품에 연결합니다.

③ 전원 버튼 (🔌/🔌)

2 초 이상 누르면 제품의 전원이 켜집니다. 다시 2 초 이상 누르면 제품의 전원이 꺼집니다.

④ 배터리 표시등 (🔌/🔌)

내장 충전 배터리가 부족해지면 깜박입니다. 전원 버튼을 누르면 배터리 잔량이 표시됩니다.

⑤ Bluetooth 버튼 (📶)

Bluetooth 를 통해 스마트폰과 제품을 페어링하거나 제품을 스마트폰에 연결 또는 연결 해제할 수 있습니다.

⑥ Bluetooth 표시등 (📶)

Bluetooth 연결 상태를 표시합니다.

자세한 내용은 다음 웹 사이트의 사용설명서를 참조하십시오.
<https://manual.yamaha.com/uc/yvc-200/>

충전

제공된 USB 케이블을 사용하여 전원을 공급하고 충전을 시작합니다.
제품을 컴퓨터 또는 시판 USB 전원 어댑터에 연결하여 전원을 공급할 수 있습니다.

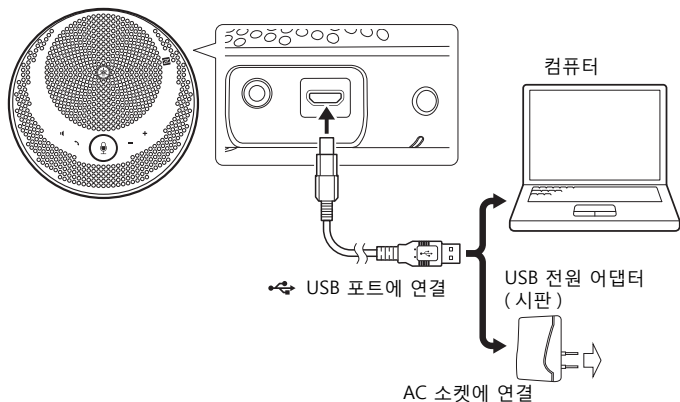

전원 켜기

전원 버튼 (⏻/⏻) 을 2 초 이상 눌러 제품을 켭니다.

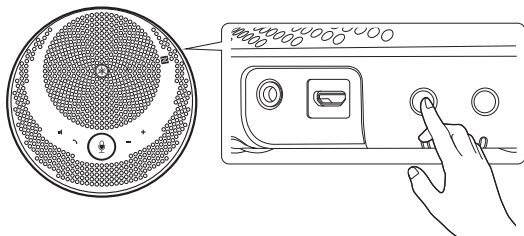

Bluetooth 를 통해 스마트폰 연결

페어링

1 Bluetooth 버튼 (※) 을 2 초 이상 누릅니다 .

Bluetooth 표시등이 빠르게 깜박이기 시작하면 제품이 페어링 대기 모드로 들어갑니다 .

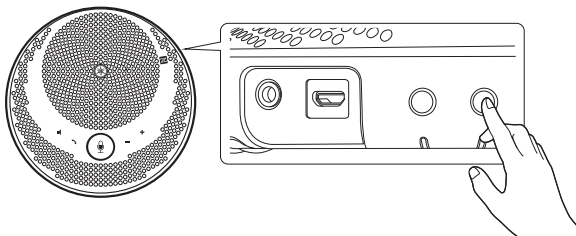

2 제품과 스마트폰을 페어링합니다 .

연결할 스마트폰에서 Bluetooth 를 켜 다음 “YVC-200 Yamaha” 와 페어링합니다 . 암호 키를 입력해야 하는 경우 “0000” 을 입력합니다 .

스마트폰

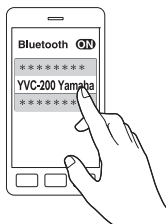

페어링된 스마트폰에 연결

Bluetooth 버튼 (📶) 을 누르면 가장 최근에 페어링 / 연결된 스마트폰에 제품이 연결됩니다.

NFC 를 통한 페어링 / 연결

NFC 호환 스마트폰을 N-Mark(ℕ) 위에 올려 놓으면 Bluetooth 를 통해 제품과 동시에 페어링하고 연결할 수 있습니다.

자세한 내용은 다음 웹 사이트의 사용설명서를 참조하십시오.
<https://manual.yamaha.com/uc/yvc-200/>

USB 를 통해 컴퓨터 연결

1 제품을 컴퓨터에 연결합니다.

제공된 USB 케이블을 사용하여 제품을 컴퓨터에 연결합니다.
컴퓨터에서 전원이 공급되므로 제품이 자동으로 시작됩니다.

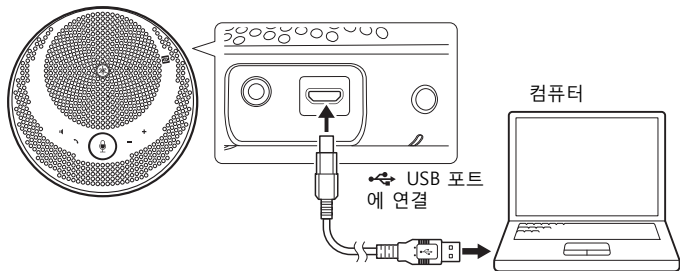

2 컴퓨터를 사용하여 사운드 설정을 구성합니다.

컴퓨터의 사운드 설정 (마이크 및 스피커) 에서 "Yamaha YVC-200" 을 선택합니다.

사양

전원 :	USB 버스 전원, USB 전원 어댑터 (시판)
충전식 배터리 :	유형 : 리튬 - 이온 배터리 충전 온도 : 0 ~ 40°C 연속 사용 시간 : 약 10 시간
소비 전력 (최대) :	2.5W
인터페이스 :	USB 2.0 Full Speed, Bluetooth, NFC(Near Field Communication), 3.5mm 헤드셋 잭
연결 가능 장치 :	USB: Windows 또는 macOS 를 실행하는 컴퓨터 Bluetooth: Android 또는 iOS 를 실행하는 스마트폰
Bluetooth:	버전 : 4.2 지원 프로파일 : HFP(1.6), A2DP 지원 코덱 : SBC, mSBC, CVSD 무선 출력 : Class 2 최대 통신 거리 : 10m(간섭 없는 경우) 무선 주파수 (작동 주파수): 2,402 ~ 2,480MHz 최대 출력 (EIRP): 4.0dBm(2.5mW)
NFC:	호환 장치 : NFC- 호환 Android 장치 무선 주파수 (작동 주파수): 13.56MHz
크기 :	(W x H x D): 140 x 43 x 140mm
무게 :	280g
사용 환경 :	온도 : 0 ~ 40°C 습도 : 20 ~ 85%(응결 없음)
보관 환경 :	온도 : -20 ~ +50°C 습도 : 10 ~ 90%(응결 없음)
부속품 :	USB 케이블 (1m), 안전 지침서, 빠른 시작을 위한 설명서, 운반 케이스

各部の名称と機能

上面

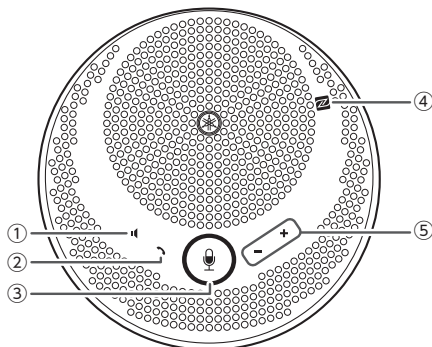

- ① **スピーカーミュートボタン (🔇)**
 スピーカーの出力を一時的に停止 (ミュート) します。もう一度押すとミュートは解除されます。
- ② **コールボタン (☎)**
 スマートフォンと Bluetooth 接続しているときに、このボタンで着信を受けたり通話を終了することができます。
- ③ **マイクミュートボタン (🔇)**
 マイクの機能を一時的に停止 (ミュート) します。もう一度押すとミュートは解除されます。
- ④ **N-Mark (N)**
 NFC 対応スマートフォンをここに近づけると本製品と Bluetooth のペアリング / 接続、切断ができます。
- ⑤ **音量+ / - ボタン (+ -)**
 スピーカーの音量を調整します。

側面

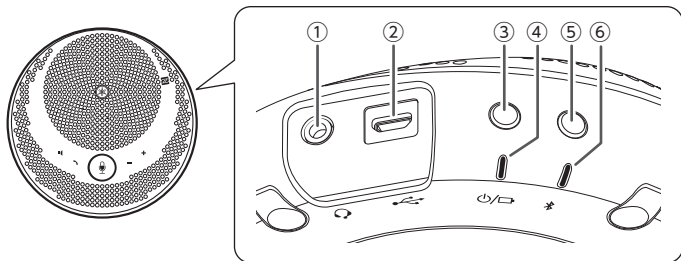

① ヘッドセット端子 (🎧)

市販のヘッドセットを接続します。

② USB 端子 (🔌)

付属の USB ケーブルでコンピューターまたは市販の USB 電源アダプターを接続します。

③ 電源ボタン (🔌/🔌)

2 秒以上押し続けると電源が入ります。もう一度 2 秒以上押し続けると電源が切れます。

④ バッテリーインジケータ (🔌/🔌)

内蔵充電機の残量が少なくなると点滅します。また電源ボタンを押すことで内蔵充電機の残量を表示することもできます。

⑤ Bluetooth ボタン (📶)

スマートフォンと Bluetooth でペアリングや接続、切断をする際に押します。

⑥ Bluetooth インジケータ (📶)

Bluetooth 接続の状態を表示します。

詳細は下記のウェブサイトにあるユーザーガイドをご覧ください。

<https://manual.yamaha.com/uc/yvc-200/>

充電する

付属の USB ケーブルを用いて電源を供給すると充電が始まります。電源の供給は、本製品とコンピューターを接続する方法と、本製品と市販の USB 電源アダプターを接続する方法があります。

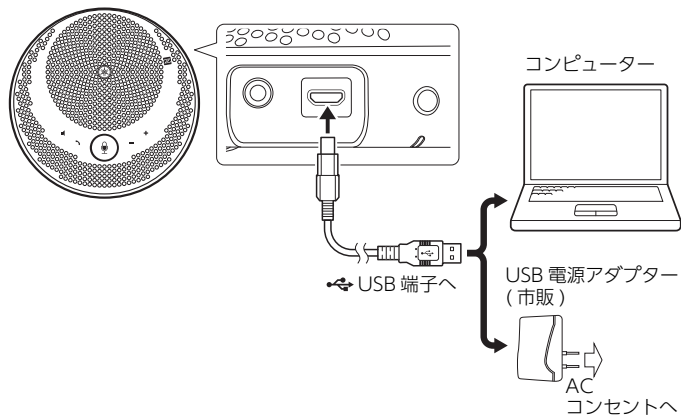

電源を入れる

電源ボタン (⏻/⏻) を 2 秒以上押し続けると、電源が入ります。

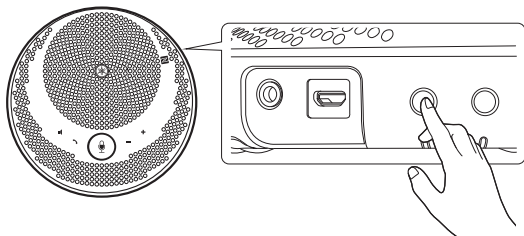

スマートフォンと Bluetooth 接続する

ペアリングする

1 Bluetooth ボタン(※)を2秒以上押し続けます。

Bluetooth インジケーターが高速点滅し、ペアリング待機状態になります。

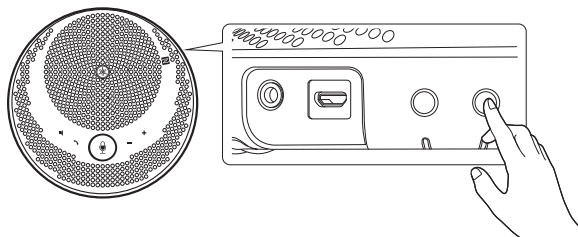

2 スマートフォンとペアリングします。

接続するスマートフォンの Bluetooth を有効にして「YVC-200 Yamaha」とペアリングします。パスキーの入力を求められた場合は、「0000」を入力します。

スマートフォン

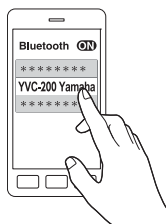

ペアリング済みのスマートフォンと接続する

Bluetooth ボタン (✳) を押すと、最後にペアリング / 接続したスマートフォンに接続されます。

NFC でペアリング / 接続する

NFC 対応スマートフォンを N-Mark (N) にかざすと、Bluetooth のペアリングと接続が同時にできます。

詳細は下記のウェブサイトにあるユーザーガイドをご覧ください。
<https://manual.yamaha.com/uc/yvc-200/>

コンピューターと USB 接続する

1 本製品とコンピューターを接続します。

付属の USB ケーブルで、本製品とコンピューターを接続します。コンピューターから本製品に電源が供給され、本製品が自動的に起動します。

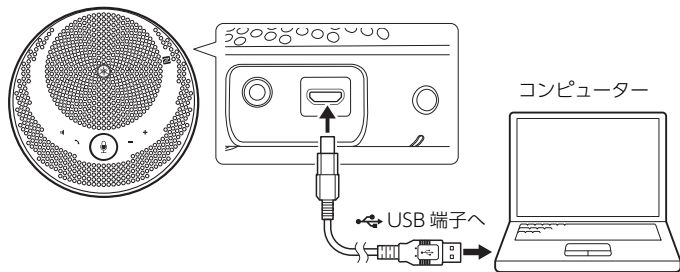

2 コンピューターでサウンド設定します。

コンピューターのサウンド設定 (マイクおよびスピーカー) で “Yamaha YVC-200” を選択します。

主な仕様

電源：	USB バスパワー、USB 電源アダプター（市販）
充電電池：	種類：リチウムイオン電池 充電温度：0～40℃ 連続使用時間：約10時間
最大消費電力：	2.5 W
外部インターフェース：	USB 2.0 Full Speed、Bluetooth、NFC（近距離無線通信）、3.5mm ヘッドセットジャック
接続機器：	USB：Windows または macOS を搭載したコンピューター Bluetooth：Android または iOS を搭載したスマートフォン
Bluetooth：	バージョン：4.2 対応プロファイル：HFP(1.6)、A2DP 対応コーデック：SBC、mSBC、CVSD 無線出力：Class2 最大通信距離：10m（障害物がないこと） 無線周波数（動作周波数）：2,402MHz～2,480MHz 最大出力電力（EIRP）：4.0dBm(2.5mW)
NFC：	対応機種：NFC 対応 Android 機器 無線周波数（動作周波数）：13.56MHz
寸法：	140mm(W) x 43mm(H) x 140mm(D)
質量：	280g
動作環境：	温度：0～40℃ 湿度：20～85%（結露しないこと）
保管環境：	温度：-20～+50℃ 湿度：10～90%（結露しないこと）
付属品：	USB ケーブル（1m）、安全上のご注意、クイックスタートガイド（保証書つき）、キャリングポーチ

アフターサービスについて

サポート規定

下記の Web サイトをご覧ください。

<https://sound-solution.yamaha.com/support/uc/policy/>

サポート窓口

ご質問やお問い合わせは、下記の窓口までご連絡ください。

■ 音声コミュニケーション機器お客様ご相談センター

TEL : 03-5651-1838 FAX : 053-460-3489

ご相談受付時間 9:00 ~ 12:00 13:00 ~ 17:00

(土・日・祝日、弊社定休日、年末年始は休業とさせていただきます)

■ お問い合わせページ

<https://sound-solution.yamaha.com/support/uc/>

保証と修理について

■ 保証書と保証期間

保証書は本書に掲載されています。保証期間は保証書をご覧ください。

■ 保証期間中の修理

保証書に記載の保証規定により、無料で修理させていただきます。詳しくは保証書をご覧ください。

■ 保証期間後の修理

ご要望により有料にて修理させていただきます。お買い上げの販売店または本書に記載されているサポート窓口までご連絡ください。

保証書

持込修理

この度はヤマハ製品をお買い上げいただきましてありがとうございました。
本保証書は、本書記載の保証規定により無料修理を行なうことをお約束するものです。お買い上げの日から下記期間中に故障が発生した場合は、本保証書をご提示のうえお買い上げの販売店に修理をご依頼ください。

品名	品番
ユニファイドコミュニケーションスピーカーフォン	YVC-200
製造番号	

お客様	ご住所 〒	お名前
		電話 ()

販売店/住所/電話番号

お買い上げ日	保証期間はお買い上げ日から2年間です。	
年	月	日

※ 保証書は、「お買い上げ年月日」が確認できるレシートなどと一緒に大切に保管してください。

ヤマハ株式会社

〒430-8650

静岡県浜松市中区中沢町10-1

音声コミュニケーション機器お客様相談センター

TEL 03-5651-1838

保証規定

1. 保証期間内に正常な使用状態（取扱説明書、本体貼付ラベルなどの注意書に従った使用状態）で故障した場合には、無料修理をさせていただきます。
2. 保証期間内に故障して無料修理をお受けになる場合は、本製品と本保証書をご持参ご提示のうえ、お買い上げの販売店にご依頼ください。
3. ご贈答品、ご購入後の修理についてお買い上げ販売店にご依頼できない場合には、取扱説明書に記載されているヤマハサポート窓口にお問い合わせください。
4. 保証期間内でも次の場合は有料となります。
 - (1) 本保証書のご提示がない場合。
 - (2) 本保証書に、お買い上げの年月日、お客様、お買い上げの販売店の記入がない場合、および本保証書の字句を書き替えられた場合。
 - (3) 使用上の誤り、他の機器から受けた障害または不当な修理や改造による故障および損傷。
 - (4) お買い上げ後の移動、輸送、落下などによる故障および損傷。
 - (5) 火災、地震、風水害、落雷、その他の天災地変、公害、鼠害、塩害、異常電圧などによる故障および損傷。
5. 本保証書は日本国内においてのみ有効です。
This warranty is valid only in Japan.
6. 本保証書は再発行致しませんので大切に保管してください。
 - ※ 本保証書は本保証書に示した期間、条件のもとにおいて無料修理をお約束するものです。したがって本保証書によってお客様の法律上の権利を規制するものではありませんので、保証期間経過後の修理などについてご不明の場合は、お買い上げの販売店、または取扱説明書に記載されておりますサポート窓口までお問い合わせください。
 - ※ お客様にご記入いただいた個人情報は、保証期間内の無料修理対応およびその後の安全点検活動のために利用させていただく場合がございますのでご了承ください。

For details of products, please contact your nearest Yamaha representative or the authorized importer listed below.

Pour plus de détails sur les produits, veuillez-vous adresser à Yamaha ou l'importateur figurant dans la liste suivante.

关于产品的详细信息，请向离您最近的雅马哈公司或者如下的进口商咨询。

NORTH AMERICA

Yamaha Unified Communications, Inc. (U.S.A)

144, North Rd, Suite 3250, Sudbury, MA 01776 United States of America
Tel: +1-800-326-1088

EUROPE

Yamaha Unified Communications, Inc. (UK)

190, High Street, Tonbridge, Kent, TN9 1BE, UK.
Tel: +44-1732-366-535

RUSSIA

Yamaha Music (Russia) LLC.

Room 37, entrance 7, bld. 7, Kievskaya street, Moscow, 121059, Russia
Tel: +7-495-626-5005

THE PEOPLE'S REPUBLIC OF CHINA

Hakuto Enterprises (Shanghai) Ltd.

Room 303, Longemont Yes Tower, 369 Kaixuan Road, Shanghai, 200051, P.R. China

伯东企业 (上海) 有限公司

中国 200051 上海市长宁区凯旋路 369 号龙之梦雅仕大厦 303 室
Tel: +86-21-6381-1212

THAILAND

Siam Music Yamaha Co.,Ltd.

891/1 Siam Motors Building, Rama1 Road, Wangmai, Pathumwan, Bangkok, 10330, Thailand
Tel: (+66)2-2152626 ext. 1520, 1408

OTHER COUNTRIES

<http://www.yamaha.com/products/en/communication/contacts/>

HEAD OFFICE / MANUFACTURER

Yamaha Corporation

10-1, Nakazawa-cho, Naka-ku, Hamamatsu, 430-8650, Japan

Important Notice: Guarantee Information for customers in European Economic Area (EEA) and Switzerland

Important Notice: Guarantee Information for customers in EEA* and Switzerland	English
For detailed guarantee information about this Yamaha product, and Pan-EEA* and Switzerland warranty service, please either visit the website address below (Printable file is available at the website) or contact the Yamaha representative office for your country. * EEA: European Economic Area	
Wichtiger Hinweis: Garantie-Information für Kunden in der EWR* und der Schweiz	Deutsch
Für nähere Garantie-Information über dieses Produkt von Yamaha, sowie über den Pan-EWR*- und Schweizer Garantieservice, besuchen Sie bitte entweder die folgende angegebene Internetadresse (eine druckfähige Version befindet sich auch auf der Webseite), oder wenden Sie sich an den für Ihr Land zuständigen Yamaha-Vertrieb. * EWR: Europäischer Wirtschaftsraum	
Remarque importante: informations de garantie pour les clients de l'EEE et la Suisse	Français
Pour des informations plus détaillées sur la garantie de ce produit Yamaha et sur le service de garantie applicable dans l'ensemble de l'EEE ainsi qu'en Suisse, consultez notre site Web à l'adresse ci-dessous (le fichier imprimable est disponible sur le site Web) ou contactez directement Yamaha dans votre pays de résidence. * EEE : Espace Economique Européen	
Belangrijke mededeling: Garantie-informatie voor klanten in de EER* en Zwitserland	Nederlands
Voor gedetailleerde garantie-informatie over dit Yamaha-product en de garantieservice in heel de EER* en Zwitserland, gaat u naar de onderstaande website (u vindt een afdrukbaar bestand op de website) of neemt u contact op met Yamaha-vertegenwoordiger in uw land. * EER: Europese Economische Ruimte	
Aviso importante: información sobre la garantía para los clientes del EEE* y Suiza	Español
Para una información detallada sobre este producto Yamaha y sobre el soporte de garantía en la zona EEE* y Suiza, visite la dirección web que se incluye más abajo (la versión del archivo para imprimir está disponible en el sitio web) o póngase en contacto con el representante de Yamaha en su país. * EEE: Espacio Económico Europeo	

Avviso importante: informazioni sulla garanzia per i clienti residenti nell'EEA* e in Svizzera	Italiano
<p>Per informazioni dettagliate sulla garanzia relativa a questo prodotto Yamaha e l'assistenza in garanzia nei paesi EEA* e in Svizzera, potete consultare il sito Web all'indirizzo riportato di seguito (è disponibile il file in formato stampabile sul sito) oppure contattare l'ufficio di rappresentanza locale della Yamaha. * EEA: Area Economica Europea</p>	
Aviso importante: informações sobre as garantias para clientes da AEE* e da Suíça	Português
<p>Para obter uma informação pormenorizada sobre este produto da Yamaha e sobre o serviço de garantia na AEE* e na Suíça, visite o site a seguir (o arquivo para impressão está disponível no site) ou entre em contato com o escritório de representação da Yamaha no seu país. * AEE: Área Económica Europeia</p>	
Σημαντική σημείωση: Πληροφορίες εγγύησης για τους πελάτες στον ΕΟΧ* και Ελβετία	Ελληνικά
<p>Για λεπτομερείς πληροφορίες εγγύησης σχετικά με το παρόν προϊόν της Yamaha και την κάλυψη εγγύησης σε όλες τις χώρες του ΕΟΧ και την Ελβετία, επισκεφτείτε την παρακάτω ιστοσελίδα (Εκτυπώσιμη μορφή είναι διαθέσιμη στην ιστοσελίδα) ή απευθυνθείτε στην αντιπροσωπεία της Yamaha στη χώρα σας. * ΕΟΧ: Ευρωπαϊκός Οικονομικός Χώρος</p>	
Viktigt: Garantiinformation för kunder i EES-området* och Schweiz	Svenska
<p>För detaljerad information om denna Yamahaprodukt samt garantiservice i hela EES-området* och Schweiz kan du antingen besöka nedanstående webbadress (en utskriftsvänlig fil finns på webbplatsen) eller kontakta Yamahas officiella representant i ditt land. * EES: Europeiska Ekonomiska Samarbetsområdet</p>	
Viktig merknad: Garantiinformasjon for kunder i EØS* og Sveits	Norsk
<p>Detaljert garantiinformasjon om dette Yamaha-produktet og garantiservice for hele EØS-området* og Sveits kan fås enten ved å besøke nettadressen nedenfor (utskriftsversjon finnes på nettsiden) eller kontakte Yamaha-kontoret i landet der du bor. *EØS: Det europeiske økonomiske samarbeidsområdet</p>	
Vigtig oplysning: Garantioplysninger til kunder i EØO* og Schweiz	Dansk
<p>De kan finde detaljerede garantioplysninger om dette Yamaha-produkt og den fælles garantiserviceordning for EØO* (og Schweiz) ved at besøge det websted, der er angivet nedenfor (der findes en fil, som kan udskrives, på webstedet), eller ved at kontakte Yamaha nationale repræsentationskontor i det land, hvor De bor. * EØO: Det Europæiske Økonomiske Område</p>	

Tärkeä ilmoitus: Takuutiedot Euroopan talousalueen (ETA)* ja Sveitsin asiakkaille	Suomi
<p>Tämän Yamaha-tuotteen sekä ETA-alueen ja Sveitsin takuuta koskevat yksityiskohtaiset tiedot saatte alla olevasta nettiosoitteesta. (Tulostettava tiedosto saatavissa sivustolla.) Voitte myös ottaa yhteyttä paikalliseen Yamaha-edustajaan. *ETA: Euroopan talousalue</p>	
Ważne: Warunki gwarancyjne obowiązujące w EOG* i Szwajcarii	Polski
<p>Aby dowiedzieć się więcej na temat warunków gwarancyjnych tego produktu firmy Yamaha i serwisu gwarancyjnego w całym EOG* i Szwajcarii, należy odwiedzić wskazaną poniżej stronę internetową (Plik gotowy do wydruku znajduje się na stronie internetowej) lub skontaktować się z przedstawicielem firmy Yamaha w swoim kraju. * EOG — Europejski Obszar Gospodarczy</p>	
Důležité oznámení: Záruční informace pro zákazníky v EHS* a ve Švýcarsku	Česky
<p>Podrobné záruční informace o tomto produktu Yamaha a záručním servisu v celém EHS* a ve Švýcarsku naleznete na níže uvedené webové adrese (soubor k tisku je dostupný na webových stránkách) nebo se můžete obrátit na zastoupení firmy Yamaha ve své zemi. * EHS: Evropský hospodářský prostor</p>	
Fontos figyelemztetés: Garancia-információk az EGT* területén és Svájcban élő vásárlók számára	Magyar
<p>A jelen Yamaha termékre vonatkozó részletes garancia-információk, valamint az EGT*-re és Svájcra kiterjedő garanciális szolgáltatás tekintetében keresse fel helyünket az alábbi címen (a webhelyen nyomtatható fájl is talál), vagy pedig lépjen kapcsolatba az országában működő Yamaha képviselői irodával. * EGT: Európai Gazdasági Térség</p>	
Oluline märkus: Garantiiteave Euroopa Majanduspiirkonna (EMP)* ja Šveitsi klientidele	Eesti keel
<p>Täpsema teabe saamiseks selle Yamaha toote garantii ning kogu Euroopa Majanduspiirkonna ja Šveitsi garantiiteeninduse kohta, külastage palun veebisaiti alljärgneval aadressil (sel saidil on saadaval prinditav fail) või pöörduge Teie regiooni Yamaha esinduse poole. * EMP: Euroopa Majanduspiirkond</p>	
Svarīgs paziņojums: garantijas informācija klientiem EEZ* un Šveicē	Latviešu
<p>Lai saņemtu detalizētu garantijas informāciju par šo Yamaha produktu, kā arī garantijas apkalpošanu EEZ* un Šveicē, lūdzu, apmeklējiet zemāk norādīto tīmekļa vietnes adresi (tīmekļa vietnē ir pieejams drukājams fails) vai sazinieties ar jūsu valsti apkalpojošo Yamaha pārstāvniecību. * EEZ: Eiropas Ekonomikas zona</p>	

Dėmesio: informacija dėl garantijos pirkėjams EEE* ir Šveicarijoje**Lietuvių kalba**

Jei reikia išsamios informacijos apie šį „Yamaha“ produktą ir jo techninę priežiūrą visoje EEE* ir Šveicarijoje, apsilankykite mūsų svetainėje toliau nurodytu adresu (svetainėje yra spausdintinas failas) arba kreipkitės į „Yamaha“ atstovybę savo šaliai. *EEE – Europos ekonominė erdvė

Dôležité upozornenie: Informácie o záruke pre zákazníkov v EHP* a Švajčiarsku**Slovenčina**

Podrobné informácie o záruke týkajúce sa tohto produktu od spoločnosti Yamaha a garančnom servise v EHP* a Švajčiarsku nájdete na webovej stránke uvedenej nižšie (na webovej stránke je k dispozícii súbor na tlač) alebo sa obráťte na zástupcu spoločnosti Yamaha vo svojej krajine. * EHP: Európsky hospodársky priestor

Pomembno obvestilo: Informacije o garanciji za kupce v EGP* in Švici**Slovenščina**

Za podrobnejše informacije o garanciji za ta Yamahin izdelek ter garancijskem servisu v celotnem EGP in Švici, obiščite spletno mesto, ki je navedeno spodaj (natisljiva datoteka je na voljo na tem spletnem mestu), ali se obrnite na Yamahinega predstavnika v svoji državi. * EGP: Evropski gospodarski prostor

Важно съобщение: Информация за гаранцията за клиенти в ЕИП* и Швейцария**Български език**

Za podrobna informacija za гаранцията за този продукт на Yamaha и гаранционното обслужване в паневропейската зона на ЕИП* и Швейцария или посетете посочения по-долу уеб сайт (на уеб сайта има файл за печат), или се свържете с представителния офис на Yamaha във вашата страна. * ЕИП: Европейско икономическо пространство

Notificare importantă: Informații despre garanție pentru clienții din SEE* și Elveția**Limba română**

Pentru informații detaliate privind acest produs Yamaha și serviciul de garanție Pan-SEE* și Elveția, vizitați site-ul la adresa de mai jos (fișierul imprimabil este disponibil pe site) sau contactați biroul reprezentanței Yamaha din țara dumneavoastră.

* SEE: Spațiul Economic European

<https://uc.yamaha.com/support/warranty/>

Information

<ul style="list-style-type: none">• The company names and product names in this manual are the trademarks or registered trademarks of their respective companies.• No part of this manual may be reproduced or used in any form without the permission of Yamaha.• The contents of this manual apply to the latest specifications as of the publishing date. To obtain the latest manual, access the Yamaha website then download the manual file.• The illustrations and screens in this manual are for instructional purposes only.	English
<ul style="list-style-type: none">• Les noms de société et les noms de produit mentionnés dans ce manuel sont des marques commerciales ou des marques déposées de leurs sociétés respectives.• Aucune partie du présent manuel ne peut être reproduite ni utilisée sous quelque forme que ce soit sans l'autorisation de Yamaha.• Le contenu du présent manuel s'applique aux dernières spécifications à la date de publication. Pour obtenir le dernier manuel, accédez aux sites Web de Yamaha, puis téléchargez le fichier du manuel.• Les illustrations et les captures d'écran figurant dans ce manuel servent uniquement à expliciter les instructions.	Français
<ul style="list-style-type: none">• Die Unternehmens- und Produktnamen in dieser Anleitung sind Markenzeichen oder eingetragene Markenzeichen der entsprechenden Unternehmen.• Kein Teil dieses Handbuchs darf ohne Genehmigung von Yamaha reproduziert oder in irgendeiner Form verwendet werden.• Der Inhalt dieses Handbuchs entspricht der neuesten Spezifikation zum Zeitpunkt der Veröffentlichung. Um das neueste Handbuch zu erhalten, rufen Sie die Yamaha-Website auf und laden Sie die Handbuchdatei herunter.• Die in dieser Anleitung enthaltenen Abbildungen und Bildschirmdarstellungen dienen nur zur Veranschaulichung.	Deutsch
<ul style="list-style-type: none">• Le denominazioni sociali e i nomi dei prodotti riportati nel manuale sono marchi o marchi registrati delle rispettive società.• Nessuna parte di questo manuale può essere riprodotto o utilizzata in qualsiasi forma senza autorizzazione di Yamaha.• Il contenuto di questo manuale si applica alle specifiche più recenti alla data di pubblicazione. Per ottenere il manuale più recente, accedere al sito Web di Yamaha e scaricare il file del manuale.• Le illustrazioni e le schermate in questo manuale vengono fornite esclusivamente a scopo descrittivo.	Italiano
<ul style="list-style-type: none">• Los nombres de empresas y productos utilizados en este manual son marcas comerciales o marcas comerciales registradas de sus respectivos titulares.• Ninguna parte de este manual puede copiarse o utilizarse bajo ningún concepto sin el permiso de Yamaha.• El contenido de este manual se aplica a las últimas especificaciones según la fecha de publicación. Para obtener el último manual, acceda al sitio web que se indica abajo y descargue el archivo del manual.• Las figuras y pantallas de este manual solo tienen propósitos ilustrativos.	Español

<ul style="list-style-type: none"> Os nomes das empresas e dos produtos neste manual são as marcas comerciais ou as marcas comerciais registradas de suas respectivas empresas. Nenhuma parte deste manual poderá ser reproduzida ou usada de qualquer forma sem a permissão da Yamaha. O conteúdo deste manual aplica-se às mais recentes especificações a partir da data de publicação. Para obter o manual mais recente, acesse o site da Yamaha e faça o download do arquivo. As ilustrações e as capturas de tela neste manual são apenas para fins instrutivos. 	Português
<ul style="list-style-type: none"> Названия компаний и продуктов в данном руководстве являются товарными знаками или зарегистрированными товарными знаками соответствующих компаний. Запрещено копировать и использовать любую часть данного руководства в любой форме без разрешения компании Yamaha. Содержание данного руководства относится к самой последней на дату его публикации технической спецификации устройства. Для того, чтобы получить обновленное руководство последней версии, зайдите на веб-сайт компании Yamaha и скачайте соответствующий файл. Иллюстрации и снимки экранов в данном руководстве приведены только в качестве примеров. 	Русский
<ul style="list-style-type: none"> 本使用说明书中所使用的公司名和产品名都是相应公司的商标或注册商标。 未经 Yamaha 许可，不得以任何形式复制或使用本说明书的任何内容。 本说明书的内容适用于截止出版日期的最新规格要求。若想获取最新版说明书，请访问 Yamaha 网站并下载说明书文件。 本说明书中出现的插图和画面仅供说明用途。 	中文
<ul style="list-style-type: none"> 본 설명서에 기재된 회사명과 제품명은 각 회사의 상표 또는 등록 상표입니다. 본 설명서의 어떠한 부분도 Yamaha 의 승인 없이는 어떠한 형태로도 복사 또는 사용할 수 없습니다. 본 설명서의 내용은 발간일을 기준으로 최신 사양에 적용됩니다. 최신 설명서를 받으려면 Yamaha 웹 사이트에서 설명서 파일을 다운로드하십시오. 본 설명서에 수록된 그림 및 화면은 설명 용도에만 사용됩니다. 	한국어
<ul style="list-style-type: none"> 本書に記載されている会社名および商品名等は、各社の登録商標または商標です。 本書の記載内容の一部または全部を無断で転載することを禁じます。 本書は発行時点での最新仕様で説明しています。最新版はヤマハウェブサイトからダウンロードできます。 本書に記載されているイラストや画面は、すべて説明のためのものです。 	日本語

For more details, refer to the User Guide on the following website:	English
Pour plus de détails, reportez-vous au Mode d'emploi sur le site Web suivant :	Français
Weitere Informationen finden Sie in der Bedienungsanleitung auf der folgenden Website:	Deutsch
Per ulteriori dettagli fare riferimento alla Manuale dell'utente sul seguente sito web:	Italiano
Para más información, consulte el manual de usuario en el siguiente sitio web:	Español
Para obter mais informações, consulte o Guia do usuário no endereço a seguir:	Português
Дополнительные сведения см. в Руководстве пользователя на веб-сайте по адресу:	Русский
有关更多详细信息，请参阅以下网站上的用户指南：	中文
자세한 내용은 다음 웹 사이트의 사용설명서를 참조하십시오 .	한국어
詳細は下記のウェブサイトにあるユーザーガイドをご覧ください。	日本語

<https://manual.yamaha.com/uc/yvc-200/>



YAMAHA CORPORATION
 10-1 Nakazawa-cho, Naka-ku,
 Hamamatsu, 430-8650 Japan

Manual Development Group
 © 2018 Yamaha Corporation
 Published 08/2018
 2018 年 8 月 发行
 HSES-A0

VAE8790