

SAMSUNG



BN68-08272M-00

Quick Setup Guide

PM32F-BC

Свързване към компютър, видео устройство и аудио устройство

Използвайте предоставените кабели и инструкции, за да свържете PM32F-BC към компютър, видео устройство или аудио устройство.

- The colour and the appearance may differ depending on the product, and the specifications are subject to change without prior notice to improve the performance.

- Download the user manual from the website for further details. http://www.samsung.com/displaysolutions

Checking the Components

(1) Quick Setup Guide (2) Warranty card (Not available in some locations) (3) Regulatory guide (4) Power cord (5) Batteries (Not available in some locations) (6) USB Cable (7) Remote control (8) RS232C(IN) adapter (9) Screw (M3L8, 1 piece) (10) USB cover

Contact the vendor where you purchased the product if any components are missing. Components may differ in different locations.

Reverse side

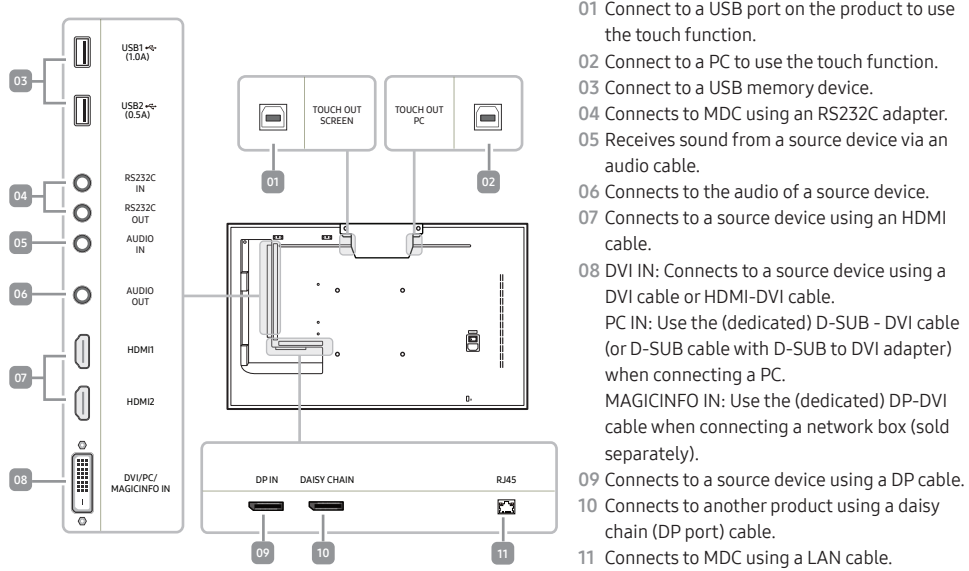

Using a Source Device

Connecting and Using a Source Device

Connecting to a PC

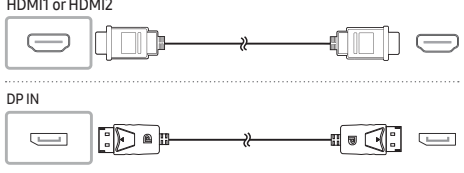
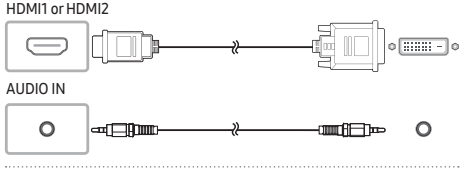
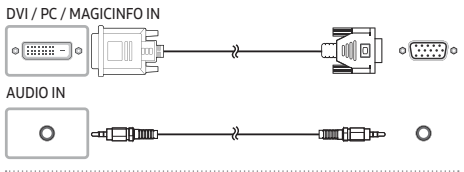
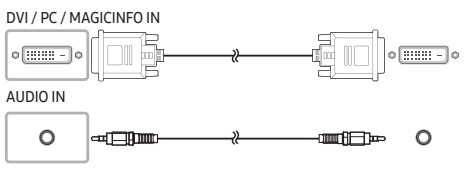

Contact SAMSUNG WORLD WIDE

Country	Customer Care Centre
AUSTRIA	0800-SAMSUNG (0800-7267864) [Only for Dealers] 0810-112233
BELGIUM	02-201-24-18
BOSNIA	055 233 999
BULGARIA	*3000 Цена в мрежата 0800 111 31 , Безплатна телефонна линия
CROATIA	072 726 786
CYPRUS	8009 4000 only from landline, toll free
CZECH	800 - SAMSUNG (800-726786)
DENMARK	70 10 19 70
EIRE	0818 717100
ESTONIA	800-7267
FINLAND	030-6227 515
FRANCE	01 48 63 00 00

Русия

Country	Customer Care Centre
GERMANY	0180 6 SAMSUNG bzw. 0180 6 7267864* (*0,20 €/Anruf aus dem dt. Festnetz, aus dem Mobilfunk max. 0,60 €/Anruf)
GREECE	80111-SAMSUNG (80111 726 7864) only from land line (+30) 210 6897691 from mobile and land line
HUNGARY	0680SAMSUNG (0680-726-786) 0680PREMIUM (0680-773-648)
ITALIA	800-SAMSUNG (800.7267864)
LATVIA	8000-7267
LITHUANIA	8-800-7777
LUXEMBURG	261 03 710
MONTENEGRO	020 405 888
NETHERLANDS	0900-SAMSUNG (0900-7267864) (€ 0,10/Min)

Украина

Country	Customer Care Centre
NORWAY	815 56480
POLAND	801-172-678* lub +48 22 607-93-33* (* koszt połączenia według taryfy operatora)
PORTUGAL	808 20 7267
ROMANIA	*8000 (apel in retea) 080008-726-78-64 (08008-SAMSUNG) Apel GRATUIT
SERBIA	011 321 6899
SLOVAKIA	0800 - SAMSUNG (0800-726 786)
SLOVENIA	080 697 267 (brezplačna številka)
SPAIN	0034902172678
SWEDEN	0771 726 7864 (0771-SAMSUNG)
SWITZERLAND	0800 726 78 64 (0800-SAMSUNG)
TURKEY	444 77 11
UK	0330 SAMSUNG (7267864)

- This is a class A product. In a domestic environment this product may cause radio interference in which case the user may be required to take adequate measures.
- For detailed device specifications, visit the Samsung Electronics website.
- For information on Samsung's environmental commitments and product-specific regulatory obligations, e.g. REACH, WEEE, Batteries, visit http://www.samsung.com/uk/aboutsamsung/samsungelectronics/corporatecitizenship/data_corner.html

Troubleshooting Guide

Issues	Solutions
The screen keeps switching on and off.	Check the cable connection between the product and PC, and ensure the connection is secure.
No Signal is displayed on the screen.	Check that the product is connected correctly with a cable. <p>Check that the device connected to the product is powered on.</p>

Specifications

Model Name	PM32F-BC
Panel	Size 32 CLASS (31.5 inches / 80.1 cm) <p>Display area 698.4 mm (H) x 392.85 mm (V)</p>
Audio Output	10 W +10 W
Power Supply	AC 100 to 240 VAC (+/- 10%), 60 / 50 Hz ± 3 Hz <p>Refer to the label at the back of the product as the standard voltage can vary in different countries.</p>
Environmental considerations	Operating <p>Temperature : 0 °C – 40 °C (32 F – 104 F) Humidity : 10% – 80%, non-condensing</p> Storage <p>Temperature : -20 °C – 45 °C (-4 F – 113 F) Humidity : 5% – 95%, non-condensing</p>

- This is a class A product. In a domestic environment this product may cause radio interference in which case the user may be required to take adequate measures.
- For detailed device specifications, visit the Samsung Electronics website.
- For information on Samsung's environmental commitments and product-specific regulatory obligations, e.g. REACH, WEEE, Batteries, visit http://www.samsung.com/uk/aboutsamsung/samsungelectronics/corporatecitizenship/data_corner.html

Свързване към компютър, видео устройство и аудио устройство

Използвайте предоставените кабели и инструкции, за да свържете PM32F-BC към компютър, видео устройство или аудио устройство.

- The colour and the appearance may differ depending on the product, and the specifications are subject to change without prior notice to improve the performance.

- Download the user manual from the website for further details. http://www.samsung.com/displaysolutions

Checking the Components

(1) Quick Setup Guide (2) Warranty card (Not available in some locations) (3) Regulatory guide (4) Power cord (5) Batteries (Not available in some locations) (6) USB Cable (7) Remote control (8) RS232C(IN) adapter (9) Screw (M3L8, 1 piece) (10) USB cover

Contact the vendor where you purchased the product if any components are missing. Components may differ in different locations.

Reverse side

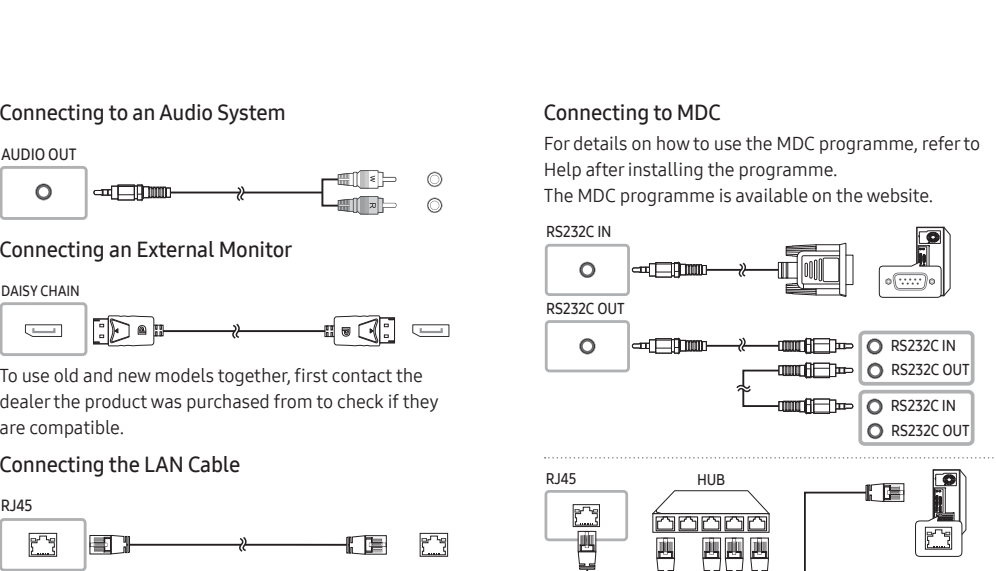

Using a Source Device

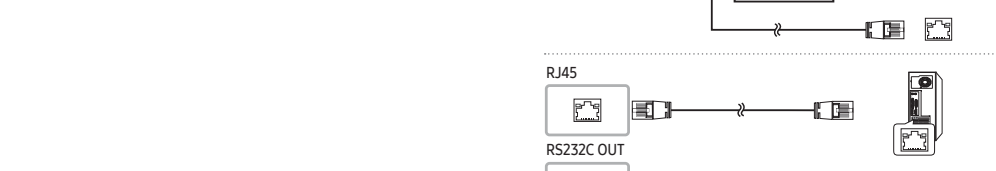

Using a Source Device

Country	Customer Care Centre
AUSTRIA	0800-SAMSUNG (0800-7267864) [Only for Dealers] 0810-112233
BELGIUM	02-201-24-18
BOSNIA	055 233 999
BULGARIA	*3000 Цена в мрежата 0800 111 31 , Безплатна телефонна линия
CROATIA	072 726 786
CYPRUS	8009 4000 only from landline, toll free
CZECH	800 - SAMSUNG (800-726786)
DENMARK	70 10 19 70
EIRE	0818 717100
ESTONIA	800-7267
FINLAND	030-6227 515
FRANCE	01 48 63 00 00

Country	Customer Care Centre
GERMANY	0180 6 SAMSUNG bzw. 0180 6 7267864* (*0,20 €/Anruf aus dem dt. Festnetz, aus dem Mobilfunk max. 0,60 €/Anruf)
GREECE	80111-SAMSUNG (80111 726 7864) only from land line (+30) 210 6897691 from mobile and land line
HUNGARY	0680SAMSUNG (0680-726-786) 0680PREMIUM (0680-773-648)
ITALIA	800-SAMSUNG (800.7267864)
LATVIA	8000-7267
LITHUANIA	8-800-7777
LUXEMBURG	261 03 710
MONTENEGRO	020 405 888
NETHERLANDS	0900-SAMSUNG (0900-7267864) (€ 0,10/Min)

Украина

Country	Customer Care Centre
NORWAY	815 56480
POLAND	801-172-678* lub +48 22 607-93-33* (* koszt połączenia według taryfy operatora)
PORTUGAL	808 20 7267
ROMANIA	*8000 (apel in retea) 080008-726-78-64 (08008-SAMSUNG) Apel GRATUIT
SERBIA	011 321 6899
SLOVAKIA	0800 - SAMSUNG (0800-726 786)
SLOVENIA	080 697 267 (brezplačna številka)
SPAIN	0034902172678
SWEDEN	0771 726 7864 (0771-SAMSUNG)
SWITZERLAND	0800 726 78 64 (0800-SAMSUNG)
TURKEY	444 77 11
UK	0330 SAMSUNG (7267864)

Български

Кратко ръководство за инсталиране

- Цвета и обликът могат да се различават в зависимост от продукта, а спецификациите подлежат на промяна без предизвестие с оглед подобряване на работата.
- Изгледете Ръководството за потребителя от уебсайта за допълнителна информация.

Проверка на компонентите

(1) Кратко ръководство за инсталиране (2) Гаранционна карта (не се предлага на някои места) (3) Регулаторно ръководство (4) Захранващ кабел (5) Батери (не се предлага на някои места) (6) USB кабел (7) Далжински (8) Дистанционно управление (8) Адаптер RS232C(IN) (9) Винт (M3L8, 1 брой) (10) Капаче за USB

Свържете се с продавача, от който сте закупили продукта, ако откриете липсващи компоненти. Възможно е компонентите да са различни за различните региони.

Обратна страна

- 01 Свържете към USB порт на продукта, за да използвате функцията за докосване.
- 02 Свържете към компютър, за да използвате функцията за докосване.
- 03 Свързване на устройството за USB памет.
- 04 Свързва се към MDC посредством адаптер RS232C.
- 05 Получаване на звук от устройство-източник посредством аудио кабел.
- 06 За свързване със звука от устройство-източник.
- 07 За свързване на устройство-източник посредством HDMI кабел.
- 08 DVI IN: За свързване на устройство-източник посредством DVI кабела или HDMI-DVI кабел.
- PC IN: Използвайте специално предразначеният D-SUB - DVI кабел (или D-SUB кабел с D-SUB към DVI адаптер) при свързване към компютър.
- MAGINCFO IN: Използвайте (специализирания) DP-DVI кабел, когато свързвате мрежова присставка (продава се отделно).
- 09 За свързване на устройство-източник посредством DP кабел.
- 10 За свързване към друг продукт посредством кабел за серийно свързване (DP порт).
- 11 За свързване с MDC посредством мрежов (LAN) кабел.

Свързване и използване на външно устройство

За подробности относно използването на програмата MDC, след инсталирането и напратете справка в Help (Помощ). Програмата MDC можете да намерите на уеб сайта.

Свързване към MDC

За подробности относно използването на програмата MDC, след инсталирането и напратете справка в Help (Помощ). Програмата MDC можете да намерите на уеб сайта.

Ръководство за отстраняване на неизправности

Проблеми	Решения
Екранът непрекъснато се включва и изключва.	Проверете кабелната връзка между продукта и компютъра и се уверете, че връзката е сигурна.
На екрана се показва No Signal.	Проверете дали продуктът текучо е свързан с кабел. <p>Проверете дали устройството, свързано към продукта е включено.</p>

- Това е продукт от клас А. В битова среда този продукт може да причини радиомушени и в този случай може да се изисква от потребителя да вземе адекватни мерки.
- За информация относно ангажиamenta към околната среда и специфичните за продукта регулаторни задължения на Samsung, например директивите REACH, WEEE, дерисквата за батерии, посетете http://www.samsung.com/uk/aboutsamsung/samsungelectronics/corporatecitizenship/data_corner.html

Украина

Contact the vendor where you purchased the product if any components are missing. Components may differ in different locations.

Русия

Beknوپte installatiehandleiding

- De kleur en het uiterlijk kunnen afwijken, afhankelijk van het product. Ook kunnen de specificaties zonder voorafgaand bericht worden gewijzigd om de prestaties te verbeteren.
- Download de gebruikershandleiding van de website voor meer details.

De componenten controleren

(1) Kiirjuhend (2) Garantikaart (Pole saadaval osades piirkondades) (3) Normatiivne juhend (4) Toitejuhe (5) Patareid (Niet overal beschikbaar) (6) USB-kabel (7) Kaugjuhtimine (8) Adapter RS232C(IN) (9) Schroef (M3L8, 1 stuks) (10) USB kaabel

Indien er componenten ontbreken, neemt u contact op met de leverancier waar u het product hebt gekocht. De componenten kunnen verschillen, afhankelijk van de locatie.

Achterkant

- 01 Aansluiten op een USB-poort op het product om de aanraakfunctie te kunnen gebruiken.
- 02 Aansluiten op een pc om de aanraakfunctie te kunnen gebruiken.
- 03 Een USB-geheugenapparaat aansluiten.
- 04 Maakt verbinding met MDC met behulp van een RS232C-adapter.
- 05 Ontvangt geluid van een bronapparaat via een audiodkabel.
- 06 Maakt verbinding met de audio van een bronapparaat.
- 07 Maakt verbinding met een bronapparaat met behulp van een HDMI-kabel.
- 08 DVI IN: Maakt verbinding met een bronapparaat met behulp van een DVD-kabel of HDMI-DVD-kabel.
- PC IN: kasutage arvuht ühendamiseks (spetsiaalselt) D-SUB-DVI-kaabli (või D-SUB-naar-DVI-adapteri) voor aansluiting op een netwerkkaas (afzonderlijk verkrijgbaar).
- 09 Maakt verbinding met een bronapparaat met behulp van een DP-kabel.
- 10 Hiermee kunt u het apparaat met een kabel in serie (DP-poort) op een ander product aansluiten.
- 11 Maakt verbinding met MDC met behulp van een LAN-kabel.

Verbinden met MDC

Raadpleeg Help na installatie van het MDC-programma, als u meer informatie wilt over het gebruik van het programma. Het MDC-programma is beschikbaar op de website.

Problemen oplossen

Probleem	Opglossingen
Het scherm wordt constant in- en uitgeschakeld.	Controleer de kabelverbinding tussen de het product en de computer en zorg ervoor dat de kabels goed zijn bevestigd.
No Signal wordt weergegeven op het scherm.	Controleer of het product goed is verbonden met een kabel. <p>Controleer of het apparaat dat op het product is aangesloten, is ingeschakeld.</p>

- Dit is een product van Klasse A. In een huishoudelijke omgeving kan dit product radio-interferentie veroorzaken, waarbij de gebruiker mogelijk passende maatregelen moet treffen.
- Meer informatie over het ecologisch engagement van Samsung en productspecificatie voorschriften, bv. REACH, WEEE, batterijen, vindt u op http://www.samsung.com/uk/aboutsamsung/samsungelectronics/corporatecitizenship/data_corner.html

Hrvatski

Kratki vodič za postavljanje

- Boja i izgled mogu se razlikovati ovisno o proizvodu, a specifikacije su podložne promjeni radi poboljšanja performansi bez prethodne obavijesti.
- Dodatne informacije nalaze se u korisničkom priručniku koji možete preuzeti s web-mjesta.

Provjerite komponente

(1) Kratki vodič za postavljanje (2) Kartica Jamstvo (Nije dostupno na nekim lokacijama) (3) Priručnik s regulatornim podacima (4) Kabel za napajanje (5) Baterije (Nije dostupno na nekim lokacijama) (6) USB kabel (7) Daljinski upravljač (8) RS232C(IN) prilagodnik (9) Vijak (M3L8, 1 kom) (10) USB pokrov

Ako neke komponente nedostaju, obratite se dobavljaču kod kojeg ste kupili proizvod. Komponente se mogu razlikovati na različitim lokacijama.

Stražnja strana

- 01 Povežite se s USB priključkom na proizvodu da biste koristili funkciju dodira.
- 02 Povežite se PC-jem da biste koristili funkciju dodira.
- 03 Služi za povezivanje s USB memorijskim uređajem.
- 04 Služi za povezivanje s MDC-om pomoću RS232C adaptera.
- 05 Primiti zvuk iz uređaja koji je izvor signala putem audiodkabela.
- 06 Služi za uključivanje zvuka uređaja koji je izvor signala.
- 07 Služi za povezivanje s uređajem koji je izvor signala pomoću HDMI kabela.
- 08 DVI IN: služi za povezivanje uređaja koji je izvor signala pomoću DVI kabela ili HDMI-DVI kabela.
- PC IN: koristite (namjenski) kabel D-SUB na DVI (ili kabel D-SUB s prilagodnikom D-SUB na DVI) priklkom povezanja s računalom.
- MAGINCFO IN: upotrijebite (posebni) kabel DP- DVI kada priključujete mrežnu kutiju (prodaje se zasebno).
- 09 Služi za povezivanje s uređajem koji je izvor signala pomoću DP kabela.
- 10 Služi za povezivanje s drugim proizvodom pomoću kabela za serijsko povezivanje (DP priključak).
- 11 Služi za povezivanje s MDC-om pomoću LAN kabela.

Priključivanje i korištenje uređaja koji je izvor signala

Pročitajte opis na prethodnoj stranici.

- Da biste zajedno koristili stare i nove modele, najprije se obratite zastupniku od kojeg ste kupili proizvod kako biste provjerili jesu li kompatibilni.
- Za vezu koristite kabel kategorije 7 (vrste STP*).
- * Oklopljene upredene parice.

Povezivanje s MDC-om

Informacije o korištenju MDC programa potražite u datotekama pomoći nakon instalacije programa na webu.
MDC program dostupan je na web-mjestu.

Vodič za rješavanje problema

Problemi	Rješenja
Zvason se neprestano uključuje i isključuje.	Provjerite kabel koji povezuje proizvod i računalo kako biste ustanovili je li dobro priključen.
No Signal se prikazuje na zaslonu.	Provjerite je li proizvod pravilno povezan pomoću kabela. <p>Provjerite je li uređaj povezan s proizvodom uključen.</p>

- Ovo je proizvod razreda A. U unutarnjem okruženju ovaj proizvod može uzrokovati radiošup inter ferenciju koju će korisnik morati ukloniti poduzimanjem odgovarajućih mjera.
- Informacije o Samsungovom zalaganju za zaštitu okoliša i poštivanje regulatornih obaveza kojima podliježu pojedini proizvodi, npr. REACH, WEEE, baterije, pronađite na mrežnom mjestu http://www.samsung.com/uk/aboutsamsung/samsungelectronics/corporatecitizenship/data_corner.html

Украина

Contact the vendor where you purchased the product if any components are missing. Components may differ in different locations.

Русия

Beknوپte installatiehandleiding

- De kleur en het uiterlijk kunnen afwijken, afhankelijk van het product. Ook kunnen de specificaties zonder voorafgaand bericht worden gewijzigd om de prestaties te verbeteren.
- Download de gebruikershandleiding van de website voor meer details.

De componenten controleren

(1) Kiirjuhend (2) Garantikaart (Pole saadaval osades piirkondades) (3) Normatiivne juhend (4) Toitejuhe (5) Patareid (Niet overal beschikbaar) (6) USB-kabel (7) Kaugjuhtimine (8) Adapter RS232C(IN) (9) Kruvi (M3L8, 1 tk) (10) USB kaabel

Kui mõni komponent on puudu, võtke ühendust edasimüüjaga, kellelt teote ostat. Komponentid võivad erinevates asukohtades erineda.

Tagakülg

- 01 Puteutfunktsiooni kasutamiseks ühendage toote USB-pordiga.
- 02 Puteutfunktsiooni kasutamiseks ühendage arvutiaga.
- 03 USB-mäluseadmega ühenduse loomiseks.
- 04 MDC -ga ühenduse loomiseks adapteri RS232C abil.
- 05 Lähtesadimest heli vastuvõtmiseks audiodkaabli kaudu.
- 06 Lähtesadime heliga ühenduse loomiseks.
- 07 Lähtesadimega ühenduse loomiseks HDMI-kaabli abil.
- 08 DVI IN: lähtesadimega ühenduse loomiseks DVI-kaabli või HDMI-DVI-kaabli abil.
- PC IN: kas

Deutsch

Kurzanleitung zur Konfiguration

- Farbe und Aussehen des Geräts sind geräteabhängig, und jederzeitige Änderungen der technischen Daten des Geräts zum Zweck der Lesbarkeit des Handbuchs sind vorbehalten.
- Weitere Informationen finden Sie in Benutzerhandbuch, das Sie von der Website herunterladen können.

Überprüfen des Lieferumfangs

(1) Kurzanleitung zur Konfiguration (2) Garantiekarte (nicht überall verfügbar) (3) Erklärungen zur Einhaltung gesetzlicher Vorschriften (4) Netzakabel (5) Batterien (nicht überall verfügbar) (6) USB-Kabel (7) Fernbedienung (8) RS232C(IN)-Adapter (9) 1 Schraube (M3 L8) (10) USB-Abdeckung

Wenn Komponenten fehlen, wenden Sie sich an den Anbieter, bei dem Sie das Gerät gekauft haben. Der Inhalt der Lieferkiste kann sich je nach Standort unterscheiden.

Rückseite

- Stellen Sie die Verbindung mit einem USB-Port des Computers her, um die Touch-Funktion zu verwenden.
- Stellen Sie die Verbindung mit einem PC her, um die Touch-Funktion zu verwenden.
- Zum Anschließen eines USB-Speichergeräts.
- Zum Anschließen an MDC mit Hilfe eines RS232C-Adapters.
- Zum Empfangen des Tons von einem Quellgerät mit Hilfe eines Audiokabels.
- Zum Anschließen an den Audioausgang eines Quellgeräts.
- Zum Anschließen eines Quellgeräts mit Hilfe eines HDMI-Kabels.
- DVI In: Zum Anschließen an ein Quellgerät mit Hilfe eines DVI- oder HDMI-DVI-Kabels.
- RGB IN: Anschluss an einen PC mit dem Shielded D-SUB/DVI-Kabel (oder D-SUB-Kabel mit D-SUB/DVI-Adapter).
- MAGICINFO IN: Verwenden Sie zum Anschließen einer Netzwerkbox (separat erhältlich) das (dafür vorgesehene) DP/DVI-Kabel.
- Zum Anschließen eines Quellgeräts mit Hilfe eines DP-Kabels.
- DVI In: Zum Anschließen an einen Quellgerät mit Hilfe eines DVI- oder HDMI-DVI-Kabels.
- RGB IN: Anschluss an einen PC mit dem Shielded D-SUB/DVI-Kabel (oder D-SUB-Kabel mit D-SUB/DVI-Adapter).
- MAGICINFO IN: Verwenden Sie zum Anschließen einer Netzwerkbox (separat erhältlich) das (dafür vorgesehene) DP/DVI-Kabel.
- Zum Anschließen eines Quellgeräts mit Hilfe eines DP-Kabels.

Anschließen und Verwenden eines externen Geräts

Berücksichtigen Sie die Beschreibungen auf der vorherigen Seite.

- Für die gemeinsame Verwendung von alten und neuen Modellen kontaktieren Sie bitte zuerst den Händler, bei dem Sie die Produkte gekauft haben, um deren Kompatibilität zu prüfen.
- Verwenden Sie ein Cat 7-Kabel (*STP -Typ) für die Verbindung.
- * Abgeschirmtes verdritteltes Kabel (*Shielded Twisted Pair).

Verbinden mit MDC

Informationen zur Verwendung des Programms MDC finden Sie nach der Installation in der Hilfe.

Das Programm MDC ist auf der Website erhältlich.

Handbuch zur Fehlerbehebung

Problem	Lösungen
Der Bildschirm wird ständig ein- und ausgeschaltet	Überprüfen Sie die Kabelverbindung zwischen dem Gerät und dem PC.
Kein Signal wird auf dem Bildschirm angezeigt.	Überprüfen Sie, ob das Gerät korrekt über ein Kabel angeschlossen ist. <p>Überprüfen Sie, ob das angeschlossene Gerät eingeschaltet ist.</p>

- Dies ist ein Produkt de Klasse A. In einer häuslichen Umgebung kann dieses Produkt Funkstörungen verursachen. In solchen Fällen obliegt es dem Nutzer, angemessene Maßnahmen zu ergreifen.
- Für Informationen zum Umweltsengagement und produktspezifischen regulatorischen Verpflichtungen von Samsung, z. B. REACH, WEEE, Batterien, besuchen Sie http://www.samsung.com/uk/aboutsamsung/samsungelectronics/corporatecitizenship/data_corner.html

Português

Manual de configuração rápida

- A cor e o aspeto podem diferir consoante o produto e as especificações estão sujeitas a alterações sem aviso prévio para melhorar o desempenho.
- Transira o manual do utilizador do website para obter mais informações.

Verificação dos componentes

(1) Manual de configuração rápida (2) Cartão de garantia (não disponível nalguns locais) (3) Guia de regulamentação (4) Cabo de alimentação (5) Baterias (Nu este disponibili în unele țări) (6) Cablu de conectare la rețea (7) Daliński upravljáč (8) Adapter RS232C (IN) (9) Șuruburi (M3L8, 1 bucăți) (10) Protecție USB

În cazul în care lipsește componentele, obrațițe se producător cu koga ste kupili ovaj proizvod. Komponente pot diferi în locații diferite.

Os componentes podem variar em locais diferentes.

Parte posterior

- Ligue a uma porta USB no produto para utilizar a função táctil.
- Ligue a um PC para utilizar a função táctil.
- Ligue a um dispositivo de memória USB.
- Liga-se a um MDC utilizando um adaptador RS232C.
- Recebe o som de um dispositivo de entrada através de um cabo de áudio.
- Liga-se ao áudio de um dispositivo de entrada.
- Liga um dispositivo de entrada utilizando um cabo HDMI.
- DVI In: Liga-se a um dispositivo de entrada utilizando um cabo DVI ou HDMI-DVI.
- RGB IN: Utilizor o cabo DVI - D-SUB (dedicado) (ou o cabo D-SUB com adaptador D-SUB/DVI) ao ligar um PC.
- MAGICINFO IN: Utilizatei o cabo DP-DVI (dedicado) quando ligar uma caixa de rede (vendida separadamente).
- Liga-se a um dispositivo de entrada utilizando um cabo DP.
- Liga-se a outro produto através de um cabo daisy-chain (porta DP).
- Liga-se ao MDC através de um cabo LAN.

Ligar e utilizar um dispositivo de entrada

Consulte as descrições na página anterior.

- Se quiser utilizar modelos novos juntamente com modelos velhos, consulte primeiro o revendedor que lhe vendeu o produto para verificar se estes são compatíveis.
- Utilize um cabo Cat 7 (tipo STP) para a ligação.
- *Par trançado blindado.

Ligar ao MDC

Para obter detalhes sobre como usar o programa MDC, consulte a Ajuda depois de instalar o programa.

O programa MDC está disponível no site.

Guia de resolução de problemas

Problemas	Soluções
O ecrã está continuamente a ligar e a desligar.	Verifique a ligação do cabo entre o produto e o PC, e certifique-se de que a ligação está bem efectuada.
A mensagem Sem sinal é exibida no ecrã.	Verifique se o produto está ligado correctamente com um cabo. <p>Verifique se o dispositivo ligado ao produto está ligado.</p>

- Este é um produto de classe A. Num ambiente doméstico, este produto poderá provocar interferência radioelétrica. Caso tal aconteça, o utilizador poderá ter de tomar medidas adequadas.
- Para obter informações sobre os compromissos ambientais da Samsung e as obrigações regulamentares específicas do produto, por exemplo, REACH, WEE, e pilhas, visite http://www.samsung.com/uk/aboutsamsung/samsungelectronics/corporatecitizenship/data_corner.html

Ελληνικά

Οδηγός γρήγορης εγκατάστασης

- To χρώμα και η εμφάνιση ενδέχεται να διαφέρουν ανάλογα με το προϊόν και να προβάραφες υπόκεινται σε αλλαγές χωρίς προειδοποίηση από τον κατασκευαστή.
- Προσπατήστε λήψη του εγκατάστητο χρήστη από την τοποθεσία web για περισσότερές λεπτομέρειες.

Έλεγχος των μρών

(1) Οδηγός γρήγορης εγκατάστασης (2) Κάρτα εγγύησης (Δεν διατίθεται σε ορισμένες περιοχές) (3) Οδηγός κανονισμών (4) Καλώδιο τροφοδοσίας (5) Μπαταρίες (Δεν διατίθεται σε ορισμένες περιοχές) (6) Καλώδιο USB (7) Τηλεχειριστήριο (8) Προσαρμογέας RS232C(IN) (9) Βίδες (M3L8, 1 τεμάχιο) (10) Κάλυμμα USB

Επιικοινωνήστε με το κατάστημα από όπου αγοράσετε το προϊόν εάν λείπουν κάποιες μέρη.

Τα μέρη ενδέχεται να διαφέρουν σε διαφορετικές περιοχές.

Πίνακ πλευρά

- Stellen Sie die Verbindung mit einem USB von der Frontseite der Leuchtorgans ein.
- Stellen Sie die Verbindung mit einem PC her, um die Touch-Funktion zu verwenden.
- Zum Anschließen eines USB-Speichergeräts.
- Zum Anschließen an MDC mit Hilfe eines RS232C-Adapters.
- Zum Empfangen des Tons von einem Quellgerät mit Hilfe eines Audiokabels.
- Zum Anschließen an den Audioausgang eines Quellgeräts.
- Zum Anschließen eines Quellgeräts mit Hilfe eines HDMI-Kabels.
- DVI In: Zum Anschließen an ein Quellgerät mit Hilfe eines DVI- oder HDMI-DVI-Kabels.
- RGB IN: Anschluss an einen PC mit dem Shielded D-SUB/DVI-Kabel (oder D-SUB-Kabel mit D-SUB/DVI-Adapter).
- MAGICINFO IN: Verwenden Sie zum Anschließen einer Netzwerkbox (separat erhältlich) das (dafür vorgesehene) DP/DVI-Kabel.
- Zum Anschließen eines Quellgeräts mit Hilfe eines DP-Kabels.
- DVI In: Zum Anschließen an einen Quellgerät mit Hilfe eines DVI- oder HDMI-DVI-Kabels.
- RGB IN: Anschluss an einen PC mit dem Shielded D-SUB/DVI-Kabel (oder D-SUB-Kabel mit D-SUB/DVI-Adapter).
- MAGICINFO IN: Verwenden Sie zum Anschließen einer Netzwerkbox (separat erhältlich) das (dafür vorgesehene) DP/DVI-Kabel.
- Zum Anschließen eines Quellgeräts mit Hilfe eines DP-Kabels.

Anschließen und Verwenden eines externen Geräts

Berücksichtigen Sie die Beschreibungen auf der vorherigen Seite.

- Für die gemeinsame Verwendung von alten und neuen Modellen kontaktieren Sie bitte zuerst den Händler, bei dem Sie die Produkte gekauft haben, um deren Kompatibilität zu prüfen.
- Verwenden Sie ein Cat 7-Kabel (*STP -Typ) für die Verbindung.
- * Abgeschirmtes verdritteltes Kabel (*Shielded Twisted Pair).

Verbinden mit MDC

Informationen zur Verwendung des Programms MDC finden Sie nach der Installation in der Hilfe.

Das Programm MDC ist auf der Website erhältlich.

Handbuch zur Fehlerbehebung

Problem	Lösungen
Der Bildschirm wird ständig ein- und ausgeschaltet	Überprüfen Sie die Kabelverbindung zwischen dem Gerät und dem PC.
Kein Signal wird auf dem Bildschirm angezeigt.	Überprüfen Sie, ob das Gerät korrekt über ein Kabel angeschlossen ist. <p>Überprüfen Sie, ob das angeschlossene Gerät eingeschaltet ist.</p>

- Dies ist ein Produkt de Klasse A. In einer häuslichen Umgebung kann dieses Produkt Funkstörungen verursachen. In solchen Fällen obliegt es dem Nutzer, angemessene Maßnahmen zu ergreifen.
- Für Informationen zum Umweltsengagement und produktspezifischen regulatorischen Verpflichtungen von Samsung, z. B. REACH, WEEE, Batterien, besuchen Sie http://www.samsung.com/uk/aboutsamsung/samsungelectronics/corporatecitizenship/data_corner.html

Română

Ghid de configurare rapidă

- Culoarea și aspectul pot diferi în funcție de produs, iar specificațiile este sujetea a alterației sem aviso prévio para melhorar o desempenho.
- Descărcați manualul de utilizare de pe site-ul web pentru mai multe detalii.

Verificarea componentelor

(1) Ghid de configurare rapidă (2) Certificat de garanție (Nu este disponibil în unele țări) (3) Ghid de regulamentare (4) Cablu de alimentare (5) Baterii (Nu este disponibil în unele țări) (6) Cablu USB (7) Telecomanda (8) Adaptor RS232C(IN) (9) Șuruburi (M3L8, 1 bucăți) (10) Protecție USB

În cazul în care lipseș componente, obrațițe se producător cu koga ste kupili ovaj proizvod. Komponente pot diferi în locații diferite.

Partea din spate

- Conectați-vă la un port USB de pe produs pentru a utiliza funcția tactilă.
- Conectați-vă la un PC pentru a utiliza funcția tactilă.
- Conectare la un dispozitiv de memorie USB.
- Conectați-lă MDC utilizând un adaptor RS232C.
- Primește sunet de la un dispozitiv sursă prin intermediul unui cablu audio.
- Conectați-lă sunetul din dispozitiv sursă.
- Liga un dispozitiv de intrada utilizând un cablu HDMI.
- DVI In: Conectați un dispozitiv sursă utilizând un cablu DVI sau un cablu HDMI-DVI.
- RGB IN: Utilizator o cabu DVI - D-SUB (dedicated) (sau cablu D-SUB cu D-SUB la adaptorul DVI) pentru conectarea la un alt monitor utilizând cablul PC.
- MAGICINFO IN: Utilizati cablul (dedicat) DP-DVI atunci când conectați o casca de rețea (comercializat separat).
- Conectați-lă a dispozitiv sursă utilizând un cablu DP.
- Conectați un alt produs utilizând o conexiune a cablurilor în serie de tip margareta (port DP).
- Conectați-lă MDC utilizând un cablu LAN.

Conectarea și utilizarea unui dispozitiv sursă

Consultați descrierile de la pagina anterioară.

- Pentru a utiliza parțile interconectabile și dispozitive, contactați mai întâi distribuitorul de la care s-a achiziționat produsul, pentru a verifica dacă sunt compatibile.
- Utilizati un cablu Cat 7 (tipo STP) pentru conexiune.
- *Utilizati un cablu Cat 7 (*STP) pentru conexiune.

Conectarea la MDC

Pentru detalii privind utilizarea programului MDC, consultați Ajutor după instalarea programului.

Programul MDC este disponibil pe site-ul web.

Ghid de depanare

Probleme	Soluții
Ecranul se stinge și se aprinde continuu.	Verificați conectarea cablului dintr produs și PC și asigurați-vă că este bine fixată.
No Signal este afișat pe ecran.	Verificați dacă produsul este conectat corect cu un cablu. <p>Verificați dacă dispozitivul conectat la produs este pornit.</p>

- Acesta este un produs de clasă A. Într-un mediu domestic, acest produs poate cauza interferențe radio, caz în care poate fi necesar pentru utilizatorul să ia măsuri adecvate.
- Pentru informații despre angajamentele Samsung privind mediul și reglementările specifice produsului, de exemplu, REACH, WEEE, Baterii, vizitați http://www.samsung.com/uk/aboutsamsung/samsungelectronics/corporatecitizenship/data_corner.html

Magyar

Gyors telepítési útmutató

- A termék színe és kialakítása a típusától függően eltérhet, és a termék működési jellemzői a telepítésmény javítása céljából előzetes értesítés nélkül megváltozhatnak.
- További információért töltse le a felhasználói kézikönyvet a weboldalaról.

Az alkatrészek meglétének ellenőrzése

(1) Gyors telepítési útmutató (2) Garancialejta (Nem mindenhol érhető el) (3) Szabványos tápellátó (4) Tápkábel (5) Elemek (Nem mindenhol érhető el) (6) USB-kábel (7) Távirányító (8) RS232C(IN)-adapter (9) Csavar (M3L8, 1 db) (10) USB-fedél

Ha bármely alkatrész hiányzik, forduljon a forgalmazóhoz.

Az alkatrészek térségenként eltérhetnek.

Hátoldal

- Az érintési funkció használatához kapcsolódjon egy USB-porthoz a terméknek.
- Az érintési funkció használatához kapcsolódjon egy PC-hez.
- Csatlakoztatás USB-eszközhöz.
- Az MDC-hez csatlakozik RS232C-adapterrel.
- Audiókábelen keresztül fogad hangot a forráseszköztől.
- A forráseszköz audiokimenetéhez csatlakozik.
- HDMI-kábellel csatlakozik a forráseszközhöz.
- DVI In: DVI-kábel vagy HDMI-DVI-kábel segítségével csatlakozik a forráseszközhöz.
- RGB IN: Használja a (kifejezetten ehhez használt) D-SUB–DVI-kábel (vagy D-SUB–DVI-adapterrel rendelkező D-SUB-kábel) a számítógéphez csatlakoztatáshoz.
- MAGICINFO IN: Használja a kifejezetten ehhez használt) DP-DVI-kábel, amikor (külön kapható) hálózati dobozt csatlakoztat.
- DP-kábellel csatlakozik a forráseszközhöz.
- Egy másik termékhez kapcsolódás lánckábelrel (DP port).
- LAN-kábelrel csatlakozik az MDC-hez.

Forráseszköz csatlakoztatása és használata

Lásd a leírásokat az előző oldalon.

Ha régi és új modeltek szeretné együtt használni, a kompatibilitást előzetesen ellenőrizni kell, hogy a forgalmazóval, azzal a termékkel vásárolta.

- Használja a termékhez tartozó Cat 7 (*STP típusú) kábel használdón.
- *Árnyékolott sodrott kábel.

Csatlakoztatás MDC-hez

Az alkatrészek használatának részleteit a Súgóban találja, a program telepítését követően.

Az MDC program a honlapon érhető el.

Problémák	Megoldások
A képernyő felváltva be- és kikapcsol.	Ellenőrizze a készülék és a számítógép közötti kábeles kapcsolatot, és győződjön meg arról, hogy a csatlakoztatás stabil.
A képernyőn a Nincs jel üzenet látható.	Győződjön meg arról, hogy a készülék megfelelően van csatlakoztatva a kábelrel. <p>Ellenőrizze, hogy be van-e kapcsolva a kijelzőhöz csatlakoztatott eszköz.</p>

- Ez egy O osztályú készülék. Lakosság környezetben a készülék rádióinterferenciát okozhat, ez esetben szükséges lehet a felhasználó által tett megfelelő intézkedésekre.
- A Samsung környezetvédelmi elkötelezettségével és termékspecifikus szabványos követelményekkel kapcsolatos információért, látogdjon meg a REACH, WEE, és elemek, látogasson el a http://www.samsung.com/uk/aboutsamsung/samsungelectronics/corporatecitizenship/data_corner.html weboldalra.

- Autó to termék érintkeznie azon kátyrlogra próbálhatók kázás A. Ez okozhat szünethez auto to termék enđéket az a prokakész rádioparazitáló, és az autn in the periódusoz o őrlogés enđéket az ucrseait és az lábbel próbóthet métra.
- Éia pforinformcs összeköt mé te pészóballoncsző ősszőrítés in Samsung kás te összekötés utoszoróthet a tpo őőronoz to tőrdn, nly REACH, WEE, mpatarész, etiosokóthet te őőőönnyin http://www.samsung.com/uk/aboutsamsung/samsungelectronics/corporatecitizenship/data_corner.html

Druga strana

- Povežite na USB port na proizvodu da biste koristili funkciju dodira.
- Povežite na računar da biste koristili funkciju dodira.
- Povezivanje sa računar memorisanim uređajem.
- Povežite na MDC mediante un adaptador RS232C.
- Príjem zvuka sa spoljnjeg uređaja preko audio kabla.
- Povezivanje sa spoljnim uređajem pomoću HDMI kabla.
- DVI In: Povezivanje sa spoljnim uređajem pomoću DVI ili HDMI-DVI kabla.
- RGB IN: Koristite (namenski) D-SUB – DVI kabl (ili D-SUB kabl sa D-SUB za DVI adapter) prikljuc povezivanja računara.
- MAGICINFO IN: Koristite (namenski) DP-DVI kabl kada povežete mrežno kutiju (namenski) kabl za D-SUB u DVI.
- Povezivanje sa spoljnim uređajem pomoću DP kabla za ulančavanje uređaja (DP priključak).
- Povezujte se sa programom MDC pomoću LAN kabla.
- Ako želite da zajedno koristite stare i nove modele, prvo se obratite proizvođaču da biste proverili da li su proizvodi kompatibilni.
- Pentru a utiliza părțile interconectabile și dispozitive, contactați mai întâi distribuitorul de la care s-a achiziționat produsul, pentru a verifica dacă sunt compatibile.
- Utilizati un cablu Cat 7 (*STP) pentru conexiune.
- *Utilizati un cablu Cat 7 (*STP) pentru conexiune.

Druga strana

- Povežite na USB port na proizvodu da biste koristili funkciju dodira.
- Povežite na računar da biste koristili funkciju dodira.
- Povezivanje sa računar memorisanim uređajem.
- Povežite na MDC mediante un adaptador RS232C.
- Príjem zvuka sa spoljnjeg uređaja preko audio kabla.
- Povezivanje sa spoljnim uređajem pomoću HDMI kabla.
- DVI In: Povezivanje sa spoljnim uređajem pomoću DVI ili HDMI-DVI kabla.
- RGB IN: Koristite (namenski) D-SUB – DVI kabl (ili D-SUB kabl sa D-SUB za DVI adapter) prikljuc povezivanja računara.
- MAGICINFO IN: Koristite (namenski) DP-DVI kabl kada povežete mrežno kutiju (namenski) kabl za D-SUB u DVI.
- Povezivanje sa spoljnim uređajem pomoću DP kabla za ulančavanje uređaja (DP priključak).
- Povezujte se sa programom MDC pomoću LAN kabla.
- Ako želite da zajedno koristite stare i nove modele, prvo se obratite proizvođaču da biste proverili da li su proizvodi kompatibilni.
- Pentru a utiliza părțile interconectabile și dispozitive, contactați mai întâi distribuitorul de la care s-a achiziționat produsul, pentru a verifica dacă sunt compatibile.
- Utilizati un cablu Cat 7 (*STP) pentru conexiune.
- *Utilizati un cablu Cat 7 (*STP) pentru conexiune.

Povezivanje i korišćenje izvornog uređaja

Pogledajte opise na prethodnoj stranici.

- Ako želite da zajedno koristite stare i nove modele, prvo se obratite proizvođaču da biste proverili da li su proizvodi kompatibilni.
- Pentru a utiliza părțile interconectabile și dispozitive, contactați mai întâi distribuitorul de la care s-a achiziționat produsul, pentru a verifica dacă sunt compatibile.

Povezivanje sa MDC-om

Za informacije o korišćenju programa MDC pogledajte Pomoć nakon instaliranja programa.

Program MDC je dostupan na web-sajtu.

Vođić za rešavanje problema

Problemi	Rešenja
Ekrán se neprestano uključuje i isključuje.	Proverite kabl kojim je uređaj povezan sa računarnom i da li je kabl pravilno povezan.
Na ekranu će se prikazati poruka No Signal.	Proverite da li je kabl pravilno priključen u uređaj. <p>Proverite da li je uređaj koji je povezan sa proizvodom uključen.</p>

- Ovo je proizvod klase A. U kućnom okruženju ovaj proizvod može da stvori radio-smetnje i kom slučajno je korisnik možda morati da preduzme odgovarajuće mere.
- Informacije o posebnosteni kompanije Samsung zaštići životne sredine i obaveštavanje propisa koje se odnose na proizvode, npr. REACH, WEEE, baterije, potražite na adresi http://www.samsung.com/uk/aboutsamsung/samsungelectronics/corporatecitizenship/data_corner.html

Italiano

Guida di installazione rapida

- Il colore e l'aspetto possono variare a seconda del prodotto, inoltre le specifiche sono soggette a modifica senza preavviso allo scopo di migliorarne le prestazioni del prodotto.
- Per ulteriori dettagli, è possibile scaricare il manuale utente dal sito Web.

Verifica dei componenti

(1) Guida di installazione rapida (2) Garanzia (Non disponibile in alcuni paesi) (3) Guida alle normative vigenti (4) Cavo di alimentazione (5) Batterie (Non disponibile in alcuni paesi) (6) Cavo USB (7) Telecomando (8) Adattatore RS232C(IN) (9) Vite (M3L8, 1 unità) (10) Copertura USB

Se alcuni componenti risultassero mancanti, rivolgersi al punto vendita presso il quale è stato acquistato il prodotto.

I componenti possono variare in base alla località.

Parte posteriore

- Collegare ad una porta USB del prodotto per usare la funzione touch.
- Collegare ad un PC, per usare la funzione touch.
- Collegare ad un dispositivo di memoria USB.
- Si collega al MDC usando un adattatore RS232C.
- Riceve l'audio da un dispositivo sorgente mediante un cavo audio.
- Avvota l'audio di un dispositivo sorgente.
- Avvota l'audio di un dispositivo sorgente.
- Avvota l'audio di un dispositivo sorgente usando un cavo HDMI.
- DVI In: Si collega ad un dispositivo sorgente usando un cavo DVI o un cavo HDMI-DVI.
- RGB IN: Usare un cavo (dedicato) D-SUB - DVI (o un cavo D-SUB con un adattatore D-SUB - DVI) nel collegamento ad un PC.
- MAGICINFO IN: Usare il cavo DP-DVI (dedicato) per collegare uno switch di rete (venduto a parte).
- Usare l'audio di un dispositivo sorgente usando un cavo DP.
- Consentire il collegamento ad un altro prodotto mediante un cavo daisy chain (porta DP).
- Si collega al MDC usando un cavo LAN.

Connessione e uso di un dispositivo sorgente

Fare riferimento alle descrizioni riportate alla pagina precedente.

- Per utilizzare contemporaneamente i modelli vecchi e nuovi, contattare il rivenditore al fine di verificare la compatibilità del prodotto per verificare la compatibilità.
- Utilizzare il cavo Cat 7 (*STP per la connessione.
- *Shielded Twist Pair, doppio ritorto schermato.

Collegamento a MDC

Per i dettagli su come utilizzare il programma MDC, consultate la guida dopo aver installato il programma.

Il programma MDC è disponibile sul sito Web.

Guida alla risoluzione dei problemi

Problemi	Soluzioni
Lo schermo si accende e si spegne.	Controllare la connessione del cavo tra il prodotto e il PC e verificare che il collegamento sia sicuro.
Sullo schermo viene visualizzato Nessun segnale.	Verificare che il prodotto sia collegato correttamente mediante un cavo. <p>Verificare che il dispositivo collegato al prodotto sia acceso.</p>

- Questo è un prodotto di classe A. Nell'ambito di un ambiente domestico potrebbe generare interferenze radio, riedente necessario per l'utente adottare misure adeguate.
- Per informazioni e notifiche impreviste assumite da Samsung e gli obblighi normativi specifici del prodotto, ad es. REACH, WEEE, batterie, visitate la pagina http://www.samsung.com/uk/aboutsamsung/samsungelectronics/corporatecitizenship/data_corner.html