

Wichtige Sicherheitshinweise

Der Projektor wurde so entwickelt und getestet, dass er die neuesten Normen für Sicherheit bei gewährleisten, müssen Sie jedoch die in diesem Handbuch und auf dem Produkt vermerkten Anweisungen befolgen.

Sicherheitshinweise

1. Lesen Sie vor Inbetriebnahme des Projektors dieses Handbuch. Bewahren Sie es auf, um bei Bedarf darauf zurückgreifen zu können.
2. Sehen Sie während des Betriebs nicht direkt in die Projektorlinse. Durch das helle Licht können Ihre Augen geschädigt werden.
3. Wenden Sie sich, wenn eine Reparatur erforderlich ist, an einen autorisierten Kundendienst.
4. Öffnen Sie immer die Blende der Linse (falls vorhanden), oder entfernen Sie die Schutzkappe (falls vorhanden) von der Linse, wenn die Projektorlampe eingeschaltet ist.
5. In manchen Ländern ist die Netzspannung NICHT stabil. Dieser Projektor kann innerhalb eines Bereichs von 100 bis 240 Volt Wechselstrom betrieben werden. Er kann jedoch bei Stromausfällen oder Spannungsschwankungen von ± 10 Volt ausfallen. An Orten mit Stromausfällen oder instabiler Netzspannung sollten Sie daher in Verbindung mit dem Projektor einen Stromstabilisator, einen Überspannungsschutz oder eine unterbrechungsfreie Stromversorgung (USV) installieren.
6. Sorgen Sie dafür, dass die Projektionslinse bei Betrieb frei ist, da andernfalls Beschädigungen durch Wärme entstehen können oder Brandgefahr besteht. Um die Lampe vorübergehend auszuschalten, drücken Sie am Projektor oder auf der Fernbedienung auf die Taste ECO BLANK/BLANK.
7. Die Lampe wird während des Betriebs extrem heiß. Lassen Sie bei einem Lampenwechsel zunächst den Projektor ca. 45 Minuten lang abkühlen, bevor Sie das Lampelement entfernen.
8. Benutzen Sie Lampen nicht über die angegebene maximale Nutzungsdauer hinaus. Übermäßige Nutzung der Lampen über die angegebene Lebensdauer hinaus kann in seltenen Fällen zum Zerbrechen führen.
9. Der Projektor muss unbedingt vom Netz getrennt werden, bevor das Lampelement oder andere elektronische Bauteile entfernt werden.
10. Sorgen Sie für einen sicheren und stabilen Stand des Geräts. Andernfalls kann es herunterfallen und beschädigt werden.
11. Versuchen Sie niemals, den Projektor auseinanderzubauen. Im Inneren des Gerätes stehen Teile unter Spannung.
Der Kontakt mit diesen Teilen kann zu lebensgefährlichen Verletzungen führen. Die Lampe ist das einzige vom Benutzer zu wartende Teil und mit einer abnehmbaren Abdeckung versehen. Andere Abdeckungen dürfen unter keinen Umständen geöffnet oder entfernt werden. Wenden Sie sich für Reparaturen an einen entsprechend qualifizierten professionellen Kundendienst.
12. Während das Gerät in Betrieb ist, treten möglicherweise aus dem Belüftungsgitter heiße Luft oder auffallende Gerüche aus. Dies ist normal und weist nicht auf einen Defekt des Gerätes hin.
13. Stellen Sie den Projektor nicht an folgenden Standorten auf:
 - Orte mit unzureichender Belüftung oder unzureichendem Platz. Der Abstand zur Wand muss mindestens 50 cm betragen, und die Belüftung des Projektors darf nicht behindert sein.
 - Orte mit sehr hohen Temperaturen, z. B. in Kraftfahrzeugen mit verschlossenen Fenstern und Türen.
 - Orte mit sehr hoher Luftfeuchtigkeit oder hoher Konzentration von Staub und Zigarettenrauch. Hierdurch können optische Bauteile verunreinigt, die Nutzungsdauer des Projektors verringert und das Bild verdunkelt werden.
 - Orte in der Nähe von Feuermeldern
 - Orte mit Temperaturen über 40°C (104°F)
 - Orte in einer Höhe von über 3000 m (10000 Fuß).
14. Blockieren Sie nicht die Belüftungsöffnungen.
 - Stellen Sie den Projektor nicht auf eine Decke, auf Bettzeug oder auf eine andere weiche Oberfläche.
 - Bedecken Sie den Projektor nicht mit einem Tuch oder einem anderen Gegenstand.
 - In der Nähe des Projektors dürfen sich keine leicht entflammaren Stoffe befinden.Wenn die Belüftungsöffnungen blockiert sind, kann Überhitzung im Projektor zu einem Brand führen.
15. Stellen Sie den Projektor für den Betrieb immer auf einer ebenen, waagerechten Fläche auf.
 - Verwenden Sie das Gerät nicht auf unebenen Flächen mit einer Neigung von mehr als 10 Grad (nach rechts/links) bzw. 15 Grad (nach vorne/hinten). Die Verwendung des Projektors auf nicht waagerechten Flächen kann zu Fehlfunktionen oder Beschädigungen der Lampe führen.
16. Stellen Sie das Gerät nicht senkrecht auf eine Seite. Andernfalls kann der Projektor umfallen und beschädigt werden oder Verletzungen verursachen.
17. Treten Sie nicht auf den Projektor, und stellen Sie nichts auf das Gerät. Andernfalls können Schäden am Projektor sowie Unfälle und Verletzungen die Folge sein.
18. Stellen Sie keine Flüssigkeiten auf den Projektor oder in seine Nähe. Wenn Flüssigkeiten in das Projektorinnere eindringen, kann dies zu Fehlfunktionen des Projektors führen. Wenn Flüssigkeit in den Projektor eingedrungen ist, trennen Sie das Netzkabel von der Steckdose, und setzen Sie sich mit BenQ in Verbindung, um den Projektor reparieren zu lassen.
19. Dieser Projektor kann Bilder umgedreht anzeigen, so dass er auch an der Decke montiert werden kann.
 - ⚠ Die Deckenmontage des Projektors muss fachgerecht unter Verwendung des speziellen Deckenmontagesatzes von BenQ erfolgen.
20. Dieses Gerät muss geerdet werden.
 - ⚠ Deckenmontage des Projektors Damit der Betrieb des BenQ-Projektors reibungslos verläuft und Verletzungen an Personen sowie Sachschäden vermieden werden, sollten Sie mit dem folgenden Sicherheitsaspekt vertraut sein. Wenn Sie den Projektor an der Decke befestigen möchten, sollten Sie unbedingt einen gut passenden BenQ-Deckenmontagesatz verwenden und sicherstellen, dass dieser fachgerecht und sicher installiert wurde. Falls Sie für den Projektor einen Deckenmontagesatz eines anderen Herstellers verwenden, besteht die Gefahr, dass der Projektor aufgrund einer unsachgemäßen Befestigung mit falschen/zu kurzen Schrauben von der Decke fällt. Der BenQ-Deckenmontagesatz für den Projektor ist im selben Fachgeschäft erhältlich, in dem Sie auch den BenQ-Projektor erworben haben. BenQ empfiehlt, dass Sie außerdem ein separates, mit dem Kensington-Schloss kompatibles Sicherheitskabel kaufen und dieses ordnungsgemäß in der Aussparung für das Kensington-Schloss am Projektor und an der Grundplatte des Deckenmontagegestells anbringen. Neben dem Diebstahlschutz bietet dies einen Fallschutz, sollte sich der Projektor aus seiner Befestigung am Montagegestell lösen.
 - ⚠ Quecksilber -- Diese Lampe enthält Quecksilber. Entsorgen Sie sie entsprechend der vor Ort geltenden Gesetze und Bestimmungen. Siehe www.lamprecycle.org.

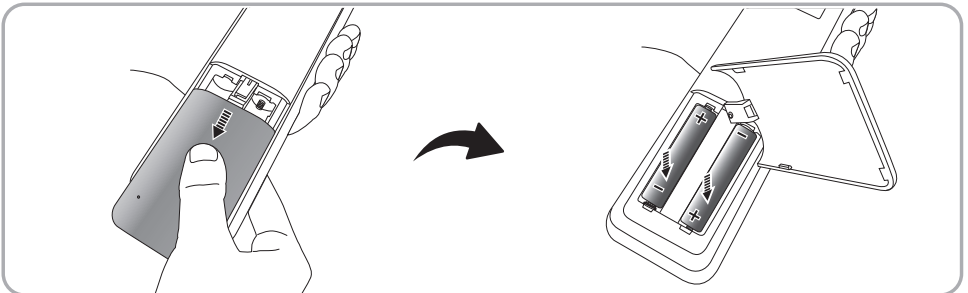
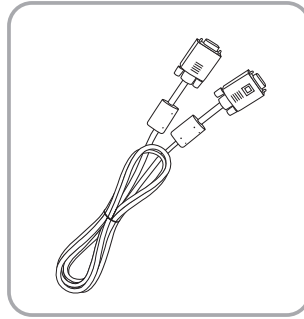
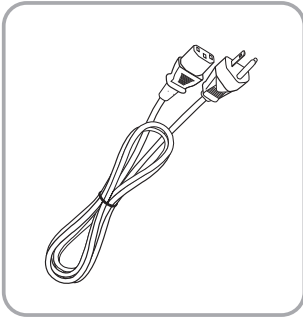
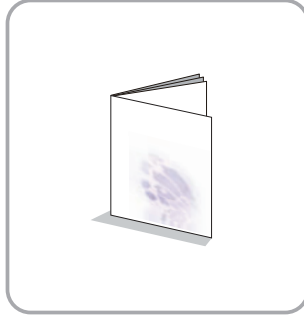
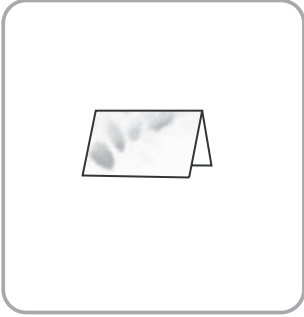
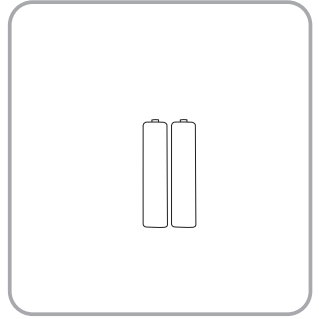
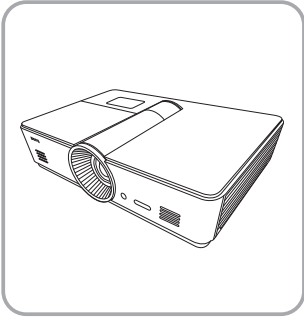

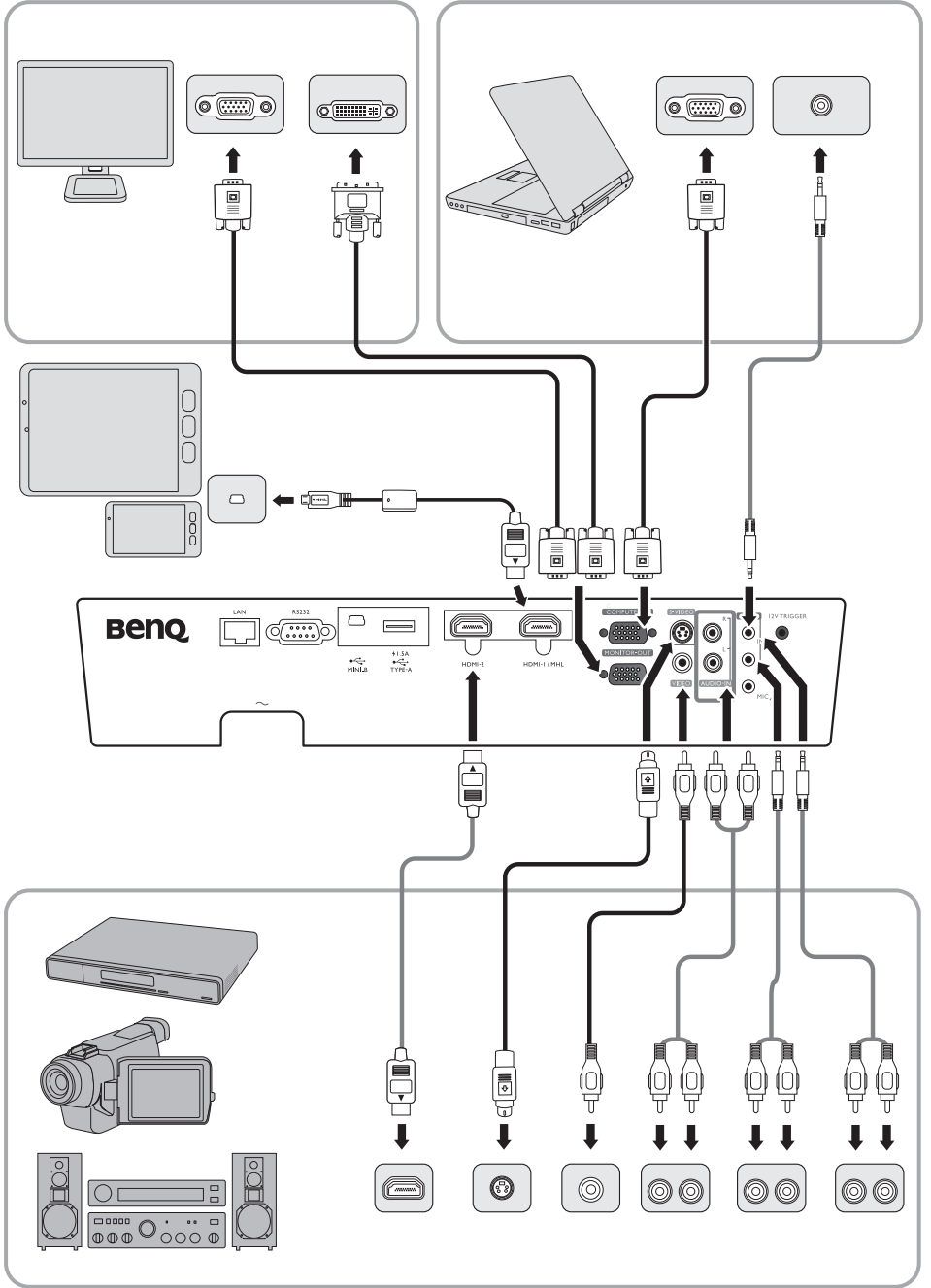

Projection dimensions

■ The screen aspect ratio is 16:9 and the projected picture is 16:9

<F>: Screen

<G>: Center of lens

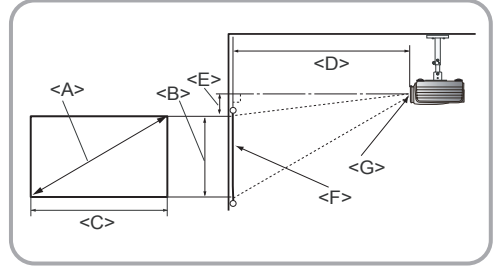
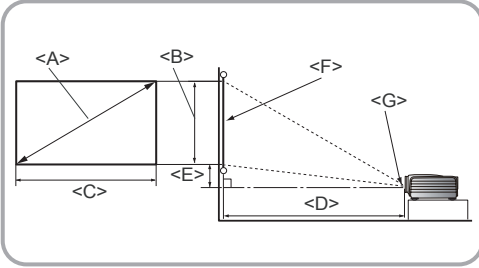

Screen dimensions			Projection distance <D> [cm]			Lowest/ Highest lens position <E> [cm]
Diagonal <A> [inch (mm)]	Height [cm]	Width <C> [cm]	Min distance	Average	Max distance	
40 (1016)	50	87	103	118	133	7.5
50 (1270)	62	111	128	148	167	9.3
60 (1524)	75	133	154	177	200	11.2
70 (1778)	87	155	180	206	233	13.1
80 (2032)	100	177	205	236	266	14.9
90 (2286)	112	199	231	265	300	16.8
100 (2540)	125	221	256	295	333	18.7
110 (2794)	137	244	282	324	366	20.5
120 (3048)	150	266	307	353	399	22.4
130 (3302)	162	288	333	383	433	24.3
140 (3556)	174	310	358	412	466	26.2
150 (3810)	187	332	384	442	499	28.0
160 (4064)	199	354	410	471	532	29.9
170 (4318)	212	376	435	501	566	31.8
180 (4572)	224	399	461	530	599	33.6
190 (4826)	237	421	486	559	632	35.5
200 (5080)	249	443	512	589	666	37.4
250 (6350)	311	554	640	736	832	46.7
300 (7620)	374	664	768	883	998	56.0



The above numbers are approximate and may be slightly different from the actual measurements. Only the recommended screen sizes are listed. If your screen size is not in the table above, please contact your dealer for assistance.

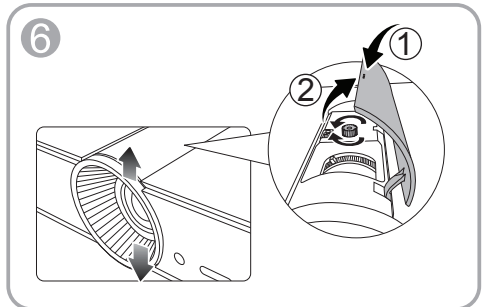
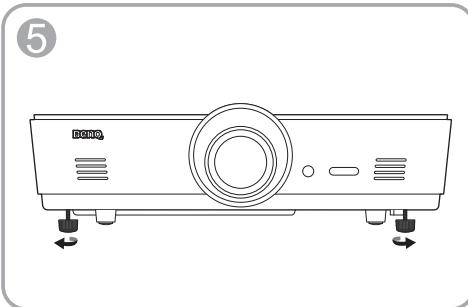
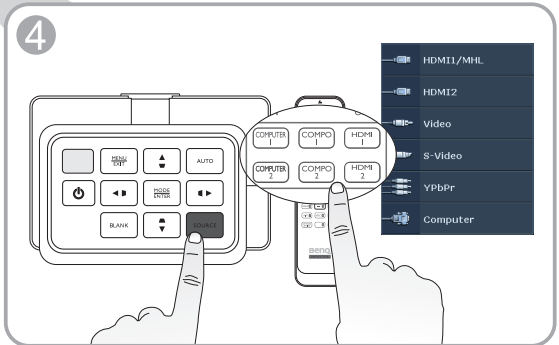
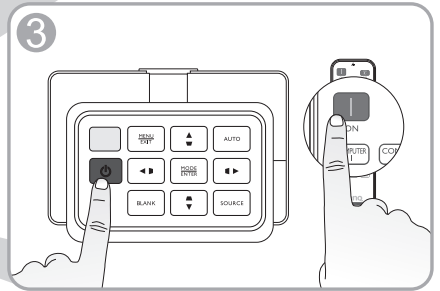
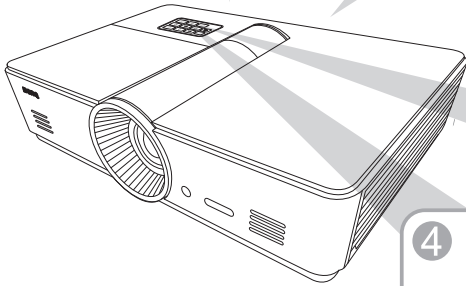
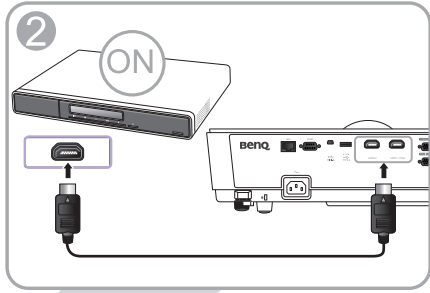
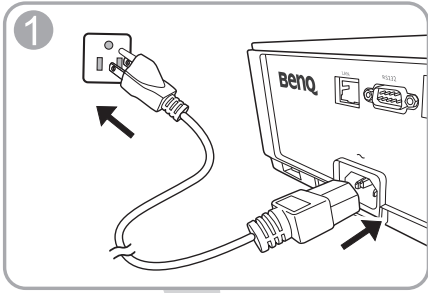

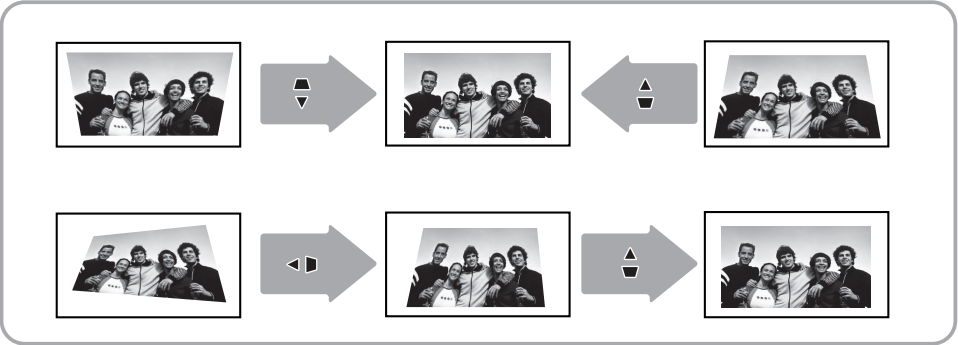
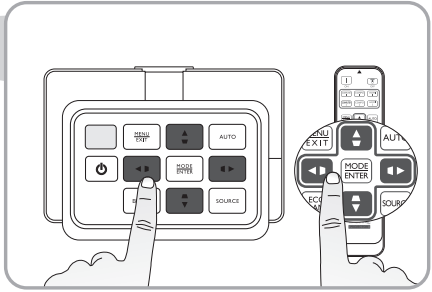
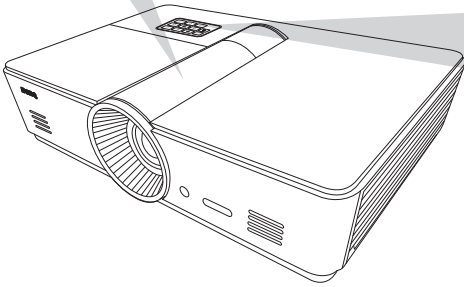
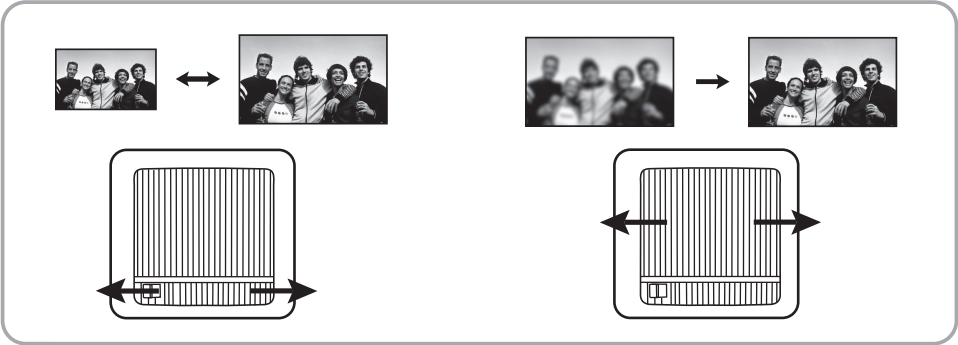

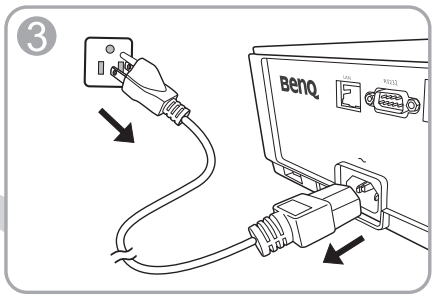
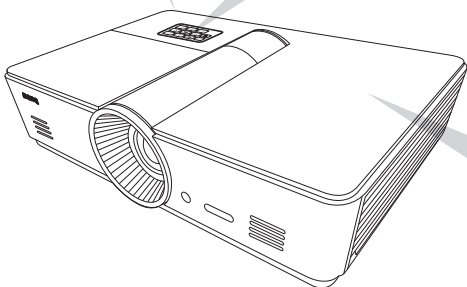
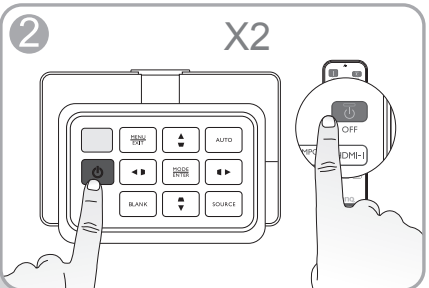
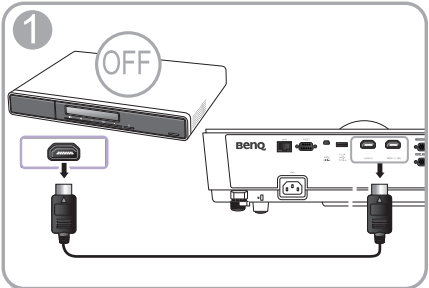

Ceiling mount screws: M5
(Max. L = 25 mm;
Min. L = 20 mm)
Unit: mm

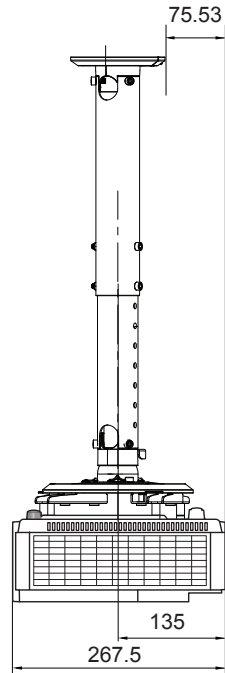
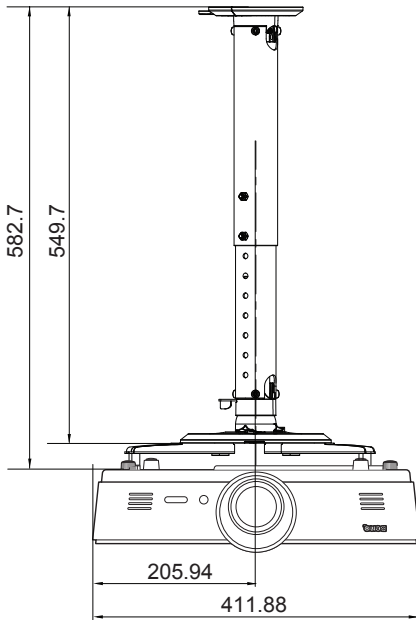
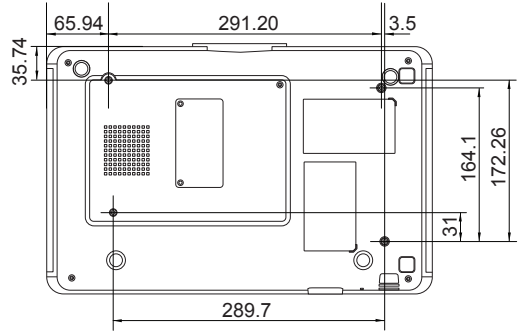
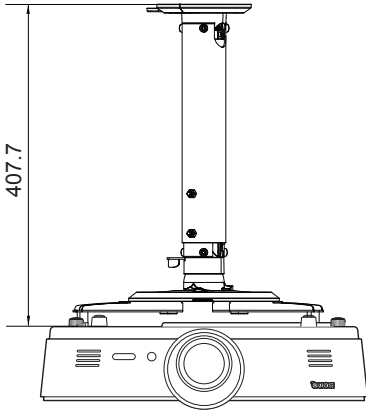

Note

Table of contents

English	11
Français	13
Deutsch	15
Italiano	17
Español	19
Português	21
Svenska	23
Русский	25
Nederlands	27
Polski	29
Türkçe	31
Čeština	33
ไทย	35
繁體中文	37
简体中文	39
日本語	41
한국어	43
العربية	45

 All specifications are subject to change without notice.

■ Optical

Projection system

Single-chip DLP™ system

Native resolution

0.65" DLP (1920 x 1080)

Lens

F = 2.59 to 2.87, f = 16.88 to 21.88 mm

Projection screen size

60" to 180"

Lamp

370W

■ Electrical

Compatibility

PC: 640 x 480 to 1920 x 1080

Video: NTSC, PAL, SECAM, YPbPr (480i/480p/576i/576p/720p/1080i/1080p), HDTV (720p/1080i/1080p)

Color Space

Typ. = 60% NTSC

■ Terminals

Input

Analog RGB: D-Sub 15-pin (female) x 1; HDMI (V. 1.4a) x 2;

MHL (V 2.1) x 1 (shared with HDMI input); S-Video: Mini DIN 4pin x 1;

Component Video (Y/CB/CR, Y/PB/PR) x 1 (shared with RGB input);

Composite Video x 1; RCA Audio x 1; PC Audio x 1; Microphone x 1; RJ45 LAN x 1

Output

Analog RGB: D-Sub 15-pin (female) x 1; Audio out x 1; Speaker: 10W x 2

Control

Serial Connector: RS232 9 pin (male); USB: Type-A USB x 1; Mini B type USB x 1;

IR receiver x 2; LAN x 1 (RJ45); 12V DC Trigger x 1 (Max. 0.5 A)

■ General Characteristics

Projector weight

4.9 kg (10.80 lbs)

Power

VAC 100-240V, 6 A, 50-60Hz

Power consumption

Max. 594 W; Standby < 0.5 W; Network Standby < 3 W

■ Environmental Requirements

Operating temperature

0 °C to 40 °C at sea level

Operating relative humidity

10% - 90% (without condensation)

Operating altitude

0 ~ 1499 m at 0 °C to 35 °C

1500 ~ 3000 m at 0 °C to 30 °C (with High Altitude Mode on)

Storage temperature

-20°C to 60°C

Storage humidity

10% - 90% RH (without condensation)

Storage altitude

0 ~ 12200 m @ 30 °C

Transporting

Original packing or equivalent is recommended

Repairing

Please visit below website and choose your country to find your service contact window:

<http://www.benq.com/welcome>

 Toutes les caractéristiques peuvent être modifiées sans notification préalable.

■ Caractéristiques optiques

Système de projection

Système à une puce DLP™

Résolution native

DLP 0,65" (1920 x 1080)

Objectif

F = 2,59 à 2,87, f = 16,88 à 21,88 mm

Taille de l'écran de projection

60" à 180"

Lampe

370W

■ Caractéristiques électriques

Compatibilité

PC : 640 x 480 à 1920 x 1080

Vidéo : NTSC, PAL, SECAM, YPbPr (480i/480p/576i/576p/720p/1080i/1080p),
HDTV (720p/1080i/1080p)

Espace de couleur

Typ. = 60% NTSC

■ Prises

Entrée

RVB analogique : D-Sub 15 broches (femelle) x 1 ; HDMI (V. 1.4a) x 2 ;
MHL (V 2.1) x 1 (partagé avec l'entrée HDM) ; S-Vidéo : Mini DIN à 4 broches x 1 ;
Vidéo composantes (Y/CB/CR, Y/PB/PR) x 1 (partagé avec entrée RVB) ;
Vidéo composite x 1 ; Audio RCA x 1 ; Audio PC x 1 ; Microphone x 1 ;
Entrée réseau RJ45 x 1

Sortie

RVB analogique : D-Sub 15 broches (femelle) x 1 ; Sortie audio x 1 ;
Haut-parleur : 10W x 2

Commande

Connecteur série : RS232 à 9 broches (mâle) ; USB : USB de type A x 1 ;
USB de type mini B x 1 ; Récepteur IR x 2 ; Réseau x 1 (RJ45) ;
Déclencheur 12 V CC x 1 (max. 0,5 A)

■ Caractéristiques générales

Poids du projecteur

4,9 kg (10,80 lb)

Alimentation

100 à 240 V AC, 6 A, 50/60 Hz

Consommation

Max. 594 W ; veille < 0,5 W ; veille réseau < 3 W

■ Caractéristiques environnementales

Température de fonctionnement

De 0°C à 40°C, au niveau de la mer

Humidité relative en fonctionnement

10% à 90% (sans condensation)

Altitude de fonctionnement

0 à 1499 m à 0°C à 35°C

1500 à 3000 m à 0°C à 30°C (avec Mode Haute altitude activé)

Température de stockage

-20°C à 60°C

Humidité de stockage

10% à 90% RH (sans condensation)

Altitude de stockage

0 à 12200 m à 30°C

Transport

Un emballage original ou équivalent est recommandé

Réparation

Veillez visiter le site Web ci-dessous et choisissez votre pays pour trouver votre fenêtre de contact du service :

<http://www.benq.com/welcome>

 Alle Daten können ohne Bekanntmachung geändert werden.

■ Optische Daten

Projektionssystem

Einzel-Chip DLP™-System

Native Auflösung

0,65" DLP (1920 x 1080)

Objektivlinse

F = 2,59 bis 2,87; f = 16,88 bis 21,88 mm

Größe des Projektionsbildes

60" bis 180"

Lampe

370W

■ Elektrische Daten

Kompatibilität

PC: 640 x 480 bis 1920 x 1080

Video: NTSC, PAL, SECAM, YPbPr (480i/480p/576i/576p/720p/1080i/1080p),
HDTV (720p/1080i/1080p)

Farbraum

Typ. = 60% NTSC

■ Anschlüsse

Eingang

Analog RGB: D-Sub 15-Pin (Buchse) x 1; HDMI (V. 1.4a) x 2;
MHL (V 2.1) x 1 (geteilt mit HDMI Eingang); S-Video: Mini DIN 4-Pin x 1;
Component Video (Y/CB/CR, Y/PB/PR) x 1 (geteilt mit RGB Eingang);
Composite Video x 1; Cinch Audio x 1; PC Audio x 1; Mikروفon x 1; RJ45 LAN x 1

Ausgang

Analog RGB: D-Sub 15-Pin (Buchse) x 1; Audioausgang x 1; Lautsprecher: 10W x 2

Steuerung

Serieller Anschluss: RS232 9-Pin (Stecker); USB: Typ-A USB x 1; Mini B Typ USB x 1;
IR Empfänger x 2; LAN x 1 (RJ45); 12V DC Auslöser x 1 (Max. 0,5 A)

■ Allgemeine Eigenschaften

Gewicht des Projektors

4,9 kg (10,80 lbs)

Stromversorgung

VAC 100-240V, 6 A, 50-60Hz

Stromverbrauch

Max. 594 W; Standby < 0,5 W; Netzwerk Standby < 3 W

■ Umgebungsbedingungen

Betriebstemperatur

0°C bis 40°C auf Meereshöhe

Luftfeuchtigkeit bei Betrieb

10% - 90% (ohne Kondensation)

Höhenlage bei Betrieb

0 ~ 1499 m bei 0°C bis 35°C

1500 ~ 3000 m bei 0°C bis 30°C (Höhenmodus eingeschaltet)

Lagerungstemperatur

-20°C bis 60°C

Lagerungsluftfeuchtigkeit

10% - 90% RF (ohne Kondensation)

Lagerungshöhe

0 ~ 12200 m @ 30°C

Transport

Originalverpackung oder entsprechend wird empfohlen

Reparatur

Bitte besuchen Sie die unten stehende Webseite und wählen Sie Ihr Land, um das Service Kontaktfenster zu finden:

<http://www.benq.com/welcome>

 Tutte le specifiche sono soggette a modifiche senza preavviso.

■ Parte ottica

Sistema di proiezione

Sistema DLP™ a chip singolo

Risoluzione nativa

DLP da 0,65" (1920 x 1080)

Obiettivo

F = da 2,59 a 2,87, f = da 16,88 a 21,88 mm

Dimensioni schermo di proiezione

Da 60" a 180"

Lampada

370W

■ Parte elettrica

Compatibilità

PC: 640 x 480 - 1920 x 1080

Video: NTSC, PAL, SECAM, YPbPr (480i/480p/576i/576p/720p/1080i/1080p),
HDTV (720p/1080i/1080p)

Spazio di colore

Typ. = 60% NTSC

■ Terminali

Ingresso

RGB analogico: D-Sub da 15-pin (femmina) x 1; HDMI (V. 1.4a) x 2;
MHL (V 2.1) x 1 (condiviso con l'ingresso HDMI); S-Video: Mini DIN a 4pin x 1;
Component Video (Y/CB/CR, Y/PB/PR) x 1 (in condivisione con ingresso RGB);
Composite Video x 1; Audio RCA x 1; Audio PC x 1; Microfono x 1; RJ45 LAN x 1

Uscita

RGB analogico: D-Sub da 15-pin (femmina) x 1; Uscita audio x 1;
Altoparlante: 10W x 2

Controllo

Connettore seriale: RS232 a 9 pin (maschio); USB: USB tipo A x 1;
USB tipo mini B x 1; Ricevitore infrarossi x 2; LAN x 1 (RJ45);
Interruttore 12V CC x 1 (massimo 0,5 A)

■ Caratteristiche generali

Peso del proiettore

4,9 kg (10,80 libbre)

Alimentazione

VCA 100-240V, 6 A, 50-60Hz

Consumo energetico

Massimo 594 W; Standby < 0,5 W; Standby rete < 3 W

■ Requisiti ambientali

Temperatura operativa

0°C ~ 40°C a livello del mare

Umidità relativa operativa

da 10% a 90% (senza condensa)

Altitudine operativa

0 ~ 1499 m a 0°C - 35°C

1500 ~ 3000 m a 0 °C - 30°C (con Modalità altitudine elevata attiva)

Temperatura di conservazione

-20°C - 60°C

Umidità di conservazione

da 10% a 90% di umidità relativa (senza condensa)

Altitudine stoccaggio

0 ~ 12200 m a 30°C

Trasporto

Confezione originale o equivalente consigliata

Riparazione

Visitare il sito web di seguito e scegliere il paese per trovare le informazioni di contatto per l'assistenza:

<http://www.benq.com/welcome>

 Todas las especificaciones están sujetas a cambio sin aviso.

■ Óptico

Sistema de proyección

Sistema DLP™ de un solo chip

Resolución nativa

DLP 0,65 pulg. (1920 x 1080)

Lente

F = de 2,59 a 2,87; f = de 16,88 a 21,88 mm

Tamaño de la pantalla de proyección

de 60 pulg. a 180 pulg.

Lámpara

370 W

■ Especificaciones eléctricas

Compatibilidad

PC: 640 x 480 a 1920 x 1080

Vídeo: NTSC, PAL, SECAM, YPbPr (480i/480p/576i/576p/720p/1080i/1080p),
HDTV (720p/1080i/1080p)

Espacio de color

Tip. = 60% NTSC

■ Terminales

Entrada

RGB analógico: D-Sub de 15 patillas (hembra) x 1; HDMI (V. 1.4a) x 2;
MHL (V. 2.1) x 1 (compartido con entrada HDMI); S-Video: Mini DIN de 4 patillas x 1;
Vídeo por componentes (Y/CB/CR, Y/PB/PR) x 1 (compartido con entrada RGB);
Vídeo compuesto x 1; audio RCA x 1; audio PC x 1; micrófono x 1; LAN RJ45 x 1

Salida

RGB analógico: D-Sub de 15 patillas (hembra) x 1; salida de audio x 1;
altavoz: 10 W x 2

Control

Conector en serie: RS232 de 9 patillas (macho); USB: USB Tipo A x 1;
USB mini Tipo B x 1; Receptor de infrarrojos x 2; LAN x 1 (RJ45);
disparador de 12 V CC x 1 (máx. 0,5 A)

■ Características generales

Peso del proyector

4,9 kg (10,80 lbs)

Alimentación

100 -240 V de CA; 6 A, 50-60 Hz

Consumo eléctrico

Máx. 594 W; En espera < 0,5 W; Espera red < 3 W

■ Requisitos medioambientales

Temperatura operativa

0°C a 40°C a nivel del mar

Humedad relativa operativa

10% - 90% (sin condensación)

Altitud de funcionamiento

De 0 a 1499 m entre 0°C y 35°C

De 1500 a 3000 m entre 0°C y 30°C (con el Modo altitud elevada activado)

Temperatura de almacenamiento

-20°C a 60°C

Humedad de almacenamiento

10% - 90% de HR (sin condensación)

Altitud de almacenamiento

De 0 a 12200 m a 30°C

Transporte

Se recomienda utilizar el embalaje original o uno equivalente.

Reparación

Visite el sitio web indicado a continuación y elija su país para consultar los datos de contacto del servicio de reparaciones:

<http://www.benq.com/welcome>

 Todas as especificações estão sujeitas a alteração sem aviso prévio.

■ Ópticas

Sistema de projecção

Sistema Single-chip DLP™

Resolução nativa

0,65" DLP (1920 x 1080)

Lente

F = 2,59 a 2,87, f = 16,88 a 21,88 mm

Tamanho do ecrã de projecção

60" a 180"

Lâmpada

370 W

■ Eléctricas

Compatibilidade

Computador: 640 x 480 a 1920 x 1080

Vídeo: NTSC, PAL, SECAM, YPbPr (480i/480p/576i/576p/720p/1080i/1080p),
HDTV (720p/1080i/1080p)

Espaço de cor

Tip. = 60% NTSC

■ Terminais

Entrada

RGB Analógico: D-Sub 15 pinos (fêmea) x 1; HDMI (V. 1.4a) x 2;
MHL (V 2.1) x 1 (partilhado com entrada HDMI); S-Video: Mini DIN 4 pinos x 1;
Vídeo Componente (Y/CB/CR, Y/PB/PR) x 1 (partilhado com entrada RGB);
Vídeo Composto x 1; RCA áudio x 1; PC áudio x 1; microfone x 1; RJ45 LAN x 1

Saída

RGB Analógico: D-Sub 15 pinos (fêmea) x 1; saída áudio x 1; altifalante: 10 W x 2

Controlo

Conector de Série: RS232 9 pinos (macho); USB: USB tipo A x 1; USB tipo Mini B x 1;
Receptor IR x 2; LAN x 1 (RJ45); Interruptor 12 V CC x 1 (Máx. 0,5 A)

■ Características gerais

Peso do projector

4,9 kg (10,80 lbs)

Energia

V CA 100-240 V, 6 A, 50-60 Hz

Consumo de energia

Máx. 594 W; Em espera < 0,5 W; Suspensão em rede < 3 W

■ Requisitos Ambientais

Temperatura de funcionamento

0°C a 40°C no nível do mar

Humidade de funcionamento

10% – 90% (sem condensação)

Altitude de funcionamento

0 ~ 1499 m a 0°C até 35°C

1500 ~ 3000 m a 0°C até 30°C (com o Modo Grande Altitude ligado)

Temperatura de armazenamento

-20°C a 60°C

Humidade de armazenamento

10% – 90% RH (sem condensação)

Altitude de armazenamento

0 ~ 12200 m a 30°C

Transporte

Recomenda-se utilizar a embalagem original ou equivalente

Reparação

Visite o website abaixo e seleccione o seu país para aceder à janela de assistência técnica:

<http://www.benq.com/welcome>

 Alla specifikationer kan ändras utan föregående meddelande.

■ Optik

Projektorsystem

DLP™-system med enkel krets

Äkta upplösning

0,65" DLP (1920 x 1080)

Lins

F = 2,59 till 2,87, f = 16,88 till 21,88 mm

Skärmstorlek

60" till 180"

Lampa

370 W

■ Elektricitet

Kompabilitet

PC: 640 x 480 till 1920 x 1080

Video: NTSC, PAL, SECAM, YPbPr (480i/480p/576i/576p/720p/1080i/1080p),
HDTV (720p/1080i/1080p)

Färgområde

Typ. = 60% NTSC

■ Kontakter

Ingångar

Analog RGB: D-Sub (hona) med 15 stift x 1; HDMI (V. 1.4a) x 2;
MHL (V 2.1) x 1 (delar ingång med HDMI); S-Video: Mini DIN 4-stift x 1;
Komponentvideo (Y/CB/CR, Y/PB/PR) x 1 (delad med RGB); Kompositvideo x 1;
RCA-ljud x 1; PC-ljud x 1; Mikrofon x 1; RJ45 LAN x 1

Uttag

Analog RGB: D-Sub (hona) med 15 stift x 1; Ljudutgång x 1; Högtalare: 10 W x 2

Kontroll

Serieanslutning: RS232 9-stifts (hane); USB: USB-port typ A x 1;
USB av typ Mini B x 1; IR-mottagare x 2; LAN x 1 (RJ45);
12V DC-utlösare x 1 (Max. 0,5 A)

■ Allmänna egenskaper

Projektorns vikt

4,9 kg (10,80 lbs)

Ström

VAC 100-240 V, 6 A, 50-60 Hz

Strömförbrukning

Max. 594 W; Vänteläge < 0,5 W; Nätverksviloläge < 3 W

■ Miljökrav

Driftstemperatur

0°C - 40°C vid havsnivå

Relativ luftfuktighet vid drift

10% - 90% (icke-kondenserande)

Driftshöjd

0 ~ 1499 m vid 0°C till 35°C

1500 - 3000 meter vid 0°C - 30°C (med höghöjdsläge på)

Förvaringstemperatur

-20°C till 60°C

Fuktighet vid förvaring

10% - 90% relativ luftfuktighet (icke-kondenserande)

Förvaringshöjd

0 ~ 12200 meter vid 30°C

Frakt

Originalförpackningen eller en likvärdig rekommenderas

Reparation

Besök webbplatsen nedan, välj ditt land och använd sedan servicekontaktfönstret:
<http://www.benq.com/welcome>

Все технические характеристики могут быть изменены без уведомления.

■ Оптические характеристики

Система проецирования

Одночиповая система DLP™

Физическое разрешение

0,65" DLP (1920 x 1080)

Объектив

F = от 2,59 до 2,87, f = от 16,88 до 21,88 мм

Размер экрана проецирования

от 60" до 180"

Лампа

370 Вт

■ Электрические характеристики

Совместимость

ПК: от 640 x 480 до 1920 x 1080

Видео: NTSC, PAL, SECAM, YPbPr (480i/480p/576i/576p/720p/1080i/1080p),
HDTV (720p/1080i/1080p)

Цветовое пространство

Тип. = 60% NTSC

■ Терминалы

Вход

Аналоговый RGB: D-Sub 15-контактный (гнездо) x 1; HDMI (V. 1.4a) x 2;
MHL (V 2.1) x 1 (совместный с входом HDMI); S-Video: Mini DIN 4-контактный x 1;
Компонентное видео (Y/CB/CR, Y/PB/PR) x 1 (совместный с входом RGB);
Композитное видео x 1; звук RCA x 1; звук PC x 1; микрофон x 1;
разъем RJ-45 локальной сети x 1

Выход

Аналоговый RGB: D-Sub 15-контактный (гнездо) x 1; звуковой выход x 1;
динамик: 1 10 Вт x 2

Управление

Последовательный разъем: RS-232 9-контактный (вилка); USB: USB тип А x 1;
mini USB тип В x 1; ИК-приемник x 2; локальная сеть (RJ-45) x 1;
триггер 12 В пост. тока x 1 (макс. 0,5 А)

■ Общие характеристики

Вес проектора

4,9 кг (10,80 фунта)

Питание

100-240 В перем. тока, 6 А, 50-60 Гц

Энергопотребление

Макс. 594 Вт; режим ожидания < 0,5 Вт; режим ожидания сети < 3 Вт

■ Требования к условиям эксплуатации

Температура при работе

от 0°C до 40°C на уровне моря

Относительная влажность при работе

10% - 90% (без образования конденсата)

Высота при работе

0~1499 м при температуре от 0°C до 35°C

1500~3000 м при температуре от 0°C до 30°C (при включенном режиме большой высоты)

Температура при хранении

-20°C - 60°C

Влажность при хранении

Относительная влажность 10% - 90% (без образования конденсата)

Высота при хранении

0~12200 м при 30°C

Перевозка

Рекомендуем использовать оригинальную или аналогичную упаковку

Ремонт

Для поиска сервисного центра зайдите на указанный ниже веб-сайт и выберите вашу страну:

<http://www.benq.com/welcome>

 Alle specificaties kunnen zonder voorafgaande kennisgeving worden gewijzigd.

■ Optisch

Projectiesysteem

Single-chip DLP™-systeem

Eigen resolutie

0,65" DLP (1920 x 1080)

Objectief

F = 2,59 tot 2,87, f = 16,88 tot 21,88 mm

Geprojecteerde schermgrootte

60" tot 180"

Lamp

370 W

■ Elektrisch

Compatibiliteit

PC: 640 x 480 to 1920 x 1080

Video: NTSC, PAL, SECAM, YPbPr (480i/480p/576i/576p/720p/1080i/1080p),
HDTV (720p/1080i/1080p)

Kleurruimte

Typ. = 60% NTSC

■ Aansluitingen

Ingangen

Analoog RGB: D-sub 15-pin (contrastekker) x 1; HDMI (V. 1.4a) x 2;
MHL (V 2.1) x 1 (gedeeld met HDMI-ingang); S-Video: Mini DIN 4-pin x 1;
Component video (Y/CB/CR, Y/PB/PR) x 1 (gedeeld met RGB-ingang);
Composiet video x 1; RCA-audio x 1; pc-audio x 1; microfoon x 1; RJ45 LAN x 1

Uitgang

Analoog RGB: D-sub 15-pin (contrastekker) x 1; Audio-uit x 1;
Luidspreker: 10 W x 2

Bediening

Seriële aansluiting: RS232 9 pin (male); usb: Usb van type-A x 1;
usb van type mini-B x 1; IR-ontvanger x 2; LAN x 1 (RJ45);
12 V gelijkspanningstrigger x 1 (max. 0,5 A)

■ Algemene kenmerken

Projectorgewicht

4,9 kg (10,80 lbs)

Energie

VAC 100-240 V, 6 A, 50-60 Hz

Stroomverbruik

Max. 594 W; stand-by < 0,5 W; netwerkstand-by < 3 W

■ Omgevingsvereisten

Bedrijfstemperatuur

0°C tot 40°C op zeeniveau

Relatieve vochtigheid van omgeving

10% - 90% (zonder condens)

Bedrijfshoogte

0 ~ 1499 m bij 0°C tot 35°C

1500 ~ 3000 m bij 0°C tot 30°C (met Hoogtemodus ingeschakeld)

Opslagtemperatuur

-20°C tot 60°C

Opslagvochtigheid

10% - 90% RLV (zonder condens)

Opslaghoogte

0 ~ 12200 m @ 30°C

Transport

Originele verpakking of gelijksoortig wordt aanbevolen

Reparatie

Ga naar onderstaande website en kies uw land voor de contactgegevens:
<http://www.benq.com/welcome>

 Wszystkie specyfikacje mogą ulec zmianie bez powiadomienia.

■ Parametry optyczne

System projekcji

System pojedynczego chipa DLP™

Chip DMD

0,65" DLP (1920 x 1080)

Obiektyw

F = 2,59 do 2,87, f = 16,88 do 21,88 mm

Rozmiar ekranu projekcyjnego

60" do 180"

Lampa

370 W

■ Parametry elektryczne

Kompatybilność

PC: Od 640 x 480 do 1920 x 1080

Wideo: NTSC, PAL, SECAM, YPbPr (480i/480p/576i/576p/720p/1080i/1080p),
HDTV (720p/1080i/1080p)

Przestrzeń kolorów

Typ. = 60% NTSC

■ Złącza

Wejście

Analogowe RGB: D-Sub 15-stykowe (żeńskie) x 1; HDMI (V. 1.4a) x 2;
MHL (wer. 2.1) x 1 (wspólnie z wejściem HDMI); S-Video: 4-stykowe złącze
Mini DIN x 1; Wideo komponentowe (Y/CB/CR, Y/PB/PR) x 1 (dzielone z wejściem
RGB); Wideo kompozytowe x 1; wejście audio RCA x 1; wejście audio PC x 1;
mikrofon x 1; RJ45 LAN x 1

Wyjście

Analogowe RGB: D-Sub 15-stykowe (żeńskie) x 1; wyjście audio x 1;
głośnik: 10 W x 2

Sterowanie

Port szeregowy: RS232 9-stykowe (męskie); USB: USB (typu A) x 1;
USB (typu mini B) x 1; Odbiornik podczerwieni x 2; LAN x 1 (RJ45);
12V przełącznik DC x 1 (maks. 0,5 A)

■ Ogólna charakterystyka

Waga projektora

4,9 kg (10,80 funta)

Zasilanie

VAC 100–240 V, 6 A, 50–60 Hz

Zużycie energii

Maks. 594 W; Tryb gotowości < 0,5 W;

Tryb gotowości sieciowej < 3 W

■ Wymagania środowiskowe

Temperatura pracy

Od 0°C do 40°C na poziomie morza

Względna wilgotność pracy

10% ~ 90% (bez kondensacji)

Wysokość pracy

0 ~ 1499 m w temp. od 0°C do 35°C

1500 ~ 3000 m w temp. od 0°C do 30°C (w trybie dużej wysokości)

Temperatura przechowywania

-20°C do 60°C

Wilgotność składowania

10% ~ 90% RH (bez kondensacji)

Wysokość składowania

0 ~ 12200 m w temp. 30°C

Transport

Zalecane oryginalne opakowanie lub jego odpowiednik

Naprawa

Odwiedź poniższą wytrynę internetową i wybierz swój kraj, aby wyświetlić okno kontaktowe serwisu:

<http://www.benq.com/welcome>

 Tüm teknik özellikler, haber verilmeden değiştirilebilir.

■ Optik

Yansıtma sistemi

Tek çipli DLP™ sistemi

DMD çipi

0.65" DLP (1920 x 1080)

Lens

F = 2,59 ila 2,87, f = 16,88 ila 21,88 mm

Yansıtma ekranının boyutu

60" - 180"

Lamba

370 W

■ Elektriksel

Uyumluluk

PC: 640 x 480 ila 1920 x 1080

Video: NTSC, PAL, SECAM, YPbPr (480i/480p/576i/576p/720p/1080i/1080p),
HDTV (720p/1080i/1080p)

Renk Boşluğu

Tip = %60 NTSC

■ Terminaller

Giriş

Analog RGB: D-Sub 15-pin (dişi) x 1; HDMI (V. 1.4a) x 2;
MHL (V. 2.1) x 1 (HDMI girişi ile paylaşım); S-Video: Mini DIN 4pin x 1;
Komponent Video (Y/CB/CR, Y/PB/PR) x 1 (RGB girişi ile paylaşılıyor);
Kompozit Video x 1; RCA Audio x 1; PC Audio x 1; Mikrofon x 1; RJ45 LAN x 1

Çıkış

Analog RGB: D-Sub 15-pin (dişi) x 1; Audio çıkışı x 1; Hoparlör: 10W x 2

Kontrol

Seri Konnektör: RS232 9 pim (erkek); USB: Tip-A USB x 1; Mini B tipi USB x 1;
IR alıcısı x 2; LAN x 1 (RJ45); 12V DC Tetik x 1 (Maks. 0,5 A)

■ Genel Özellikler**Projektör ağırlığı**

4,9 kg (10,80 lbs)

Güç düğmesi

VAC 100-240V, 6 A, 50-60Hz

Güç tüketimi

Maks. 594 W; Bekleme < 0,5 W; Ağ Bekleme < 3 W

■ Çevre Gereksinimleri**Çalıştırma sıcaklığı**

Deniz seviyesinde 0°C ila 40°C

Bağıl çalışma nemi

%10 - %90 (yoğuşmasız)

Çalışma rakımı

0°C ila 35°C arasında 0 ~ 1499 m

0°C ila 30°C arasında 1500 ~ 3000 m (Yüksek Yer Modu açık iken)

Saklama sıcaklığı

-20°C ila 60°C arasında

Depolama için nem oranı

%10 - %90 RH (yoğuşmasız)

Depolama rakımı

30°C'de 0 ~ 12200 m

Taşıma

Orijinal ambalaj veya dengi önerilir

Onarım

Lütfen aşağıdaki web sitesini ziyaret edin ve servis merkezinizin penceresini bulmak için ülkenizi seçin:

<http://www.benq.com/welcome>

 Veškeré technické údaje se mohou změnit bez předchozího upozornění.

■ Optické parametry

Projekční systém

Jednočipový systém DLP™

Nativní rozlišení

0,65" DLP (1 920 x 1 080)

Objektiv

F = 2,59 - 2,87, f = 16,88 - 21,88 mm

Velikost projekčního plátna

60" až 180"

Lampa

370 W

■ Elektrické parametry

Kompatibilita

PC: 640 x 480 až 1 920 x 1 080

Video: NTSC, PAL, SECAM, YPbPr (480i/480p/576i/576p/720p/1080i/1080p),
HDTV (720p/1 080i/1 080p)

Barevný prostor Přenos barevného prostoru

Typicky = 60% NTSC

■ Konektory

Vstup

Analogový RGB: D-Sub 15pólový (zásuvkový typ) x 1; HDMI (V. 1.4a) x 2;
MHL (V. 2,1) x 1 (sdíleno se vstupem HDMI); S-Video: Mini DIN 4 piny x 1;
Komponentní video (Y/CB/CR, Y/PB/PR) x 1 (sdílený s RGB vstupem);
Kompozitní video x 1; RCA Audio x 1; PC Audio x 1; Mikrofon x 1; RJ45 LAN x 1

Výstup

Analogový RGB: D-Sub 15pólový (zásuvkový typ) x 1; Výstup zvuku x 1;
Reproduktor: 10 W x 2

Ovládání

Sériový konektor: RS232 9pólový (zástrčkový typ); USB: USB (Typ A) x 1 ;
USB (Typ mini B) x 1; Infračervené čidlo x 2; LAN x 1 (RJ45);
Spínací napětí 12 V DC x 1 (max. 0,5 A)

■ Obecné údaje

Hmotnost projektoru

4,9 kg

Napájení

100 - 240 V AC (střídavých), 6 A, 50 - 60 Hz

Příkon

Max. 594 W; pohotovostní režim < 0,5 W; síťový pohotovostní režim < 3 W

■ Požadavky na prostředí

Provozní teplota

0°C až 40°C na úrovni moře

Provozní relativní vlhkost

10 - 90% (bez kondenzace)

Provozní nadmořská výška

0 až 1499 m při 0°C až 35°C

1500 až 3000 m při 0°C až 30°C (se zapnutým režimem velké nadm. výš.)

Skladovací teplota

-20°C až 60°C

Vlhkost v úložišti

10 - 90% (bez kondenzace)

Nadmořská výška uložení

0 až 12200 m při 30°C

Přeprava

Doporučujeme originální či rovnocenné balení

Oprava

Navštivte prosím web níže a zvolte zemi, abyste našli okno servisního kontaktu:
<http://www.benq.com/welcome>

 รายละเอียดทางด้านเทคนิคทั้งหมดอาจเปลี่ยนแปลงได้โดยไม่ต้องแจ้งให้ทราบล่วงหน้า

■ ระบบออปติค

ระบบการฉายภาพ

ระบบ DLP™ แบบชิปเดี่ยว

ข้อมูลจำเพาะความละเอียดแบบเนทีฟ

0.65" DLP (1920 x 1080)

เลนส์

F = 2.59 ถึง 2.87, f = 16.88 ถึง 21.88 มม.

ขนาดจอในการฉายภาพ

60" ถึง 180"

หลอดไฟ

370 W

■ ระบบไฟ

ใช้ได้เทียบเท่า

PC: 640 x 480 ถึง 1920 x 1080

วิดีโอ: NTSC, PAL, SECAM, YPbPr (480i/480p/576i/576p/720p/1080i/1080p),
HDTV (720p/1080i/1080p)

ที่ว่างสี

ประเภท = 60% NTSC

■ ช่องต่อ

สัญญาณเข้า

RGB อนาล็อก: D-Sub 15 ขา (ตัวเมีย) x 1; HDMI (V. 1.4a) x 2;
MHL (V. 2.1) x 1 (ใช้ร่วมกับอินพุต HDMI input); S-Video: Mini DIN 4 ขา x 1
Component Video (Y/CB/CR, Y/PB/PR) x 1 (ใช้ร่วมกับสัญญาณเข้า RGB);
Composite Video x 1; ระบบเสียง RCA x 1; ระบบเสียง PC x 1; ไมโครโฟน x 1;
RJ45 LAN x 1

เอาต์พุต

RGB อนาล็อก: D-Sub 15 ขา (ตัวเมีย) x 1; เอาต์พุตระบบเสียง x 1; ลำโพง: 10W x 2

การควบคุม

ตัวเชื่อมต่อแบบอนุกรม: RS232 9 ขา (ตัวผู้); USB: Type-A USB x 1; Mini B type USB x 1;
ตัวรับสัญญาณอินฟราเรด x 2; LAN x 1 (RJ45); ทริกเกอร์ 12V DC x 1 (สูงสุด 0.5 A)

■ คุณลักษณะเฉพาะทั่วไป

น้ำหนักโปรเจคเตอร์

4.9 กก. (10.80 ปอนด์)

พลังงาน

VAC 100-240V, 6 A, 50-60Hz

การสิ้นเปลืองพลังงาน

สูงสุด 594 W, สแตนด์บาย < 0.5 W สแตนด์บายเครือข่าย < 3 W

■ ข้อกำหนดของสภาพแวดล้อมการทำงาน

อุณหภูมิการทำงาน

0°C ถึง 40°C ที่ระดับน้ำทะเล

ความชื้นสัมพัทธ์ในการทำงาน

10% - 90% (ไม่กลั่นตัวเป็นหยดน้ำ)

ระดับความสูงในการทำงาน

0 ~ 1499 ม. ที่ 0°C ถึง 35°C

1500 ~ 3000 เมตร ที่ 0°C ถึง 30°C (โดยเปิดโหมดอัลติจูดสูง)

อุณหภูมิในการเก็บรักษา

-20°C ถึง 60°C

ความชื้นในการเก็บรักษา

10% - 90% RH (ไม่กลั่นตัวเป็นหยดน้ำ)

ระดับความสูงในการจัดเก็บ

0 ~ 12200 ม. @ 30°C

การขนส่ง

แนะนำให้ใช้บรรจุภัณฑ์ดั้งเดิมหรือเทียบเท่า

การซ่อมแซม

โปรดเข้าเยี่ยมชมที่เว็บไซต์ด้านล่าง และเลือกประเทศของคุณ
เพื่อค้นหาช่วงเวลาที่สามารถติดต่อฝ่ายบริการของคุณ:<http://www.benq.com/welcome>

所有規格如有變更，恕不另行通知。

■ 光學

投影系統

單晶片 **DLP™** 系統

原生解析度

0.65" DLP (1920 x 1080)

鏡頭

F = 2.59 至 2.87、f = 16.88 至 21.88 公釐

投影螢幕尺寸

60" 至 180"

燈泡

370 W

■ 電子

相容性

電腦：**640 x 480 至 1920 x 1080**

視訊：**NTSC、PAL、SECAM、YPbPr (480i/480p/576i/576p/720p/1080i/1080p)、HDTV (720p/1080i/1080p)**

色彩空間

類型 = **60% NTSC**

■ 端子

輸入

類比 **RGB**：**D-Sub 15 針 (母端) x 1 (V. 1.4a) x 2**；**MHL (V 2.1) x 1** (與 **HDMI** 輸入共用)；**S-Video**：**Mini DIN 4 針 x 1**；色差視訊 (**Y/CB/CR、Y/PB/PR**) **x 1** (與 **RGB** 輸入共用)；混合視訊 **x 1**；**RCA** 音訊 **x 1**；**PC** 音訊 **x 1**；麥克風 **x 1**；**RJ45 LAN** **x 1**

輸出

類比 **RGB**：**D-Sub 15 針 (母端) x 1**；音效輸出 **x 1**；喇叭：**10 W x 2**

控制

序列連接頭：**RS232 9 針 (公接頭)**；**USB**：**Type-A USB x 1**；**Mini B 類型 USB x 1**；**紅外線接收器 x 2**；**LAN x 1 (RJ45)**；**12V DC 觸發器 x 1 (最大 0.5 A)**

■一般特性

投影機重量

4.9 公斤 (10.80 磅)

電源

VAC 100-240V、6 A、50-60Hz

耗電量

最大 594 瓦；待機 < 0.5 瓦；網路待機 < 3 瓦

■環境需求

操作溫度

水平面 0°C 到 40°C

操作相對濕度

10% - 90% (無冷凝狀態)

操作海拔

0 至 1499 公尺、0°C 至 35°C

1500 至 3000 公尺、0°C 至 30°C (開啟高海拔模式)

保存溫度

-20°C 至 60°C

保存濕度

10% - 90% RH (無冷凝狀態)

保存海拔

0 至 12200 公尺、30°C

運送

建議使用原廠的包裝或同材質的包裝材料

維修

請造訪下列網站，並選擇您所在的國家，查詢服務聯絡窗口：
<http://www.benq.com/welcome>

 所有规格如有更改，恕不另行通知。

■ 光学

投影系统

单芯片 DLP™ 系统

自然分辨率

0.65" DLP (1920 x 1080)

镜头

F = 2.59 至 2.87、f = 16.88 至 21.88 毫米

投影尺寸

60" 至 180"

灯泡

370 W

■ 电气

兼容性

PC : 640 x 480 至 1920 x 1080

视频 : NTSC、PAL、SECAM、YPbPr (480i/480p/576i/576p/720p/1080i/1080p)、
HDTV (720p/1080i/1080p)

色彩空间

类型 = 60% NTSC

■ 端子

输入

模拟 RGB : D-Sub 15- 针 (母) x 1 ; HDMI (V. 1.4a) x 2 ;
MHL (V 2.1) x 1 (与 HDMI 输入共享) ; S- 视频 : Mini DIN 4- 针 x 1 ;
分量视频 (Y/CB/CR、Y/PB/PR) x 1 (与 RGB 输入共享) ; 复合视频 x 1 ;
RCA 音频 x 1 ; PC 音频 x 1 ; 麦克风 x 1 ; RJ45 LAN x 1

输出

模拟 RGB : D-Sub 15- 针 (母) x 1 ; 音频输出 x 1 ; 扬声器 : 10 W x 2

控制

串行接头 : RS232 9 针 (公) ; USB : A 型 USB x 1 ; Mini B 型 USB x 1 ;
红外线接收器 x 2 ; LAN x 1 (RJ45) ; 12V 直流触发器 x 1 (最大 0.5 A)

■ 一般规格

投影机重量

4.9 公斤 (10.80 磅)

电源

VAC 100-240V, 6 A, 50-60Hz

功耗

最大 594 W ; 待机 < 0.5 W ; 网络待机 < 3 W

■ 环境要求

操作温度

海平面时 0°C - 40°C

工作相对湿度

10% - 90% (无冷凝)

工作高度

0 ~ 1499 米, 0°C 至 35°C

1500 ~ 2000 米, 0°C 至 30°C (高海拔模式开启)

贮藏温度

-20°C 至 60°C

贮藏湿度

10% - 90% RH (无冷凝)

贮藏高度

0 ~ 12200 米 @ 30°C

运输

建议使用原始包装或同等材料包装

修复

请访问以下网站并选择所在国家以找到服务联系窗口：

<http://www.benq.com/welcome>

 仕様はすべて予告なく変更されることがあります。

■ 光学仕様

投写システム

シングルチップ DLP™ システム

ネイティブ解像度

0.65" DLP (1920 x 1080)

レンズ

F = 2.59 ~ 2.87, f = 16.88 ~ 21.88 mm

投写スクリーンサイズ

60" ~ 180"

ランプ

370W

■ 電気仕様

互換性

PC : 640 x 480 から 1920 x 1080

ビデオ : NTSC、PAL、SECAM、YPbPr (480i/480p/576i/576p/720p/1080i/1080p)、
HDTV (720p/1080i/1080p)

カラースペース

標準 = 60% NTSC

■ 端末

入力

アナログ RGB : D-Sub 15-pin (メス) x 1; HDMI (V. 1.4a) x 2;
MHL (V 2.1) x 1 (HDMI 入力と共有); S-Video: Mini DIN 4pin x 1;
コンポーネントビデオ (Y/CB/CR, Y/PB/PR) x 1 (RGB 入力と共有);
コンポジットビデオ x 1; RCA オーディオ x 1; PC オーディオ x 1; マイクロフォン x 1;
RJ45 LAN x 1

出力

アナログ RGB : D-Sub 15-pin (メス) x 1; オーディオ出力 x 1; スピーカー : 10W x 2

コントロール

シリアルコネクタ : RS232 9 pin (オス); USB : Type-A USB x 1; Mini B type USB x 1;
IR 受信機 x 2; LAN x 1 (RJ45); 12V DC トリガー x 1 (最大 0.5 A)

■ 機械仕様

プロジェクターの重量

4.9 kg (10.80 lbs)

電源

VAC 100-240 V、6 A、50-60 Hz

消費電力

最大 594 W、スタンバイ < 0.5 W、ネットワーク スタンバイ < 3 W

■ 環境要件

動作温度範囲

0°C ~ 40°C (海拔 0 メートル)

動作相対湿度

10% ~ 90% (結露なきこと)

動作高度

0°C ~ 35°C で 0 ~ 1499 m

0°C ~ 30°C で 1500 ~ 3000 m (高地モードオン)

保管温度範囲

-20°C ~ 60°C

保管湿度

10% ~ 90% RH (結露なきこと)

保管高度

30°C で 0 ~ 12200 m

搬送

製品が入っていた梱包材をお薦めします

補修

お問い合わせ窓口は、下記のホームページからお住まいの国を選択してください。
<http://www.benq.com/welcome>**【同梱した電源コードセットは本機以外の電気機器で使用できません】**

모든 사양은 사전 통보 없이 변경될 수 있습니다.

■ 광학 사양

영사 시스템

단일칩 DLP™ 시스템

원시 해상도

0.65" DLP (1920 x 1080)

렌즈

F = 2.59 - 2.87, f = 16.88 - 21.88 mm

영사 스크린 크기

60" ~ 180"

램프

370 W

■ 전기 사양

호환성

PC: 640 x 480 ~ 1920 x 1080

비디오 : NTSC, PAL, SECAM, YPbPr (480i/480p/576i/576p/720p/1080i/1080p),
HDTV (720p/1080i/1080p)

색공간

유형 = 60% NTSC

■ 단자

입력

아날로그 RGB: D-Sub 15 핀 (암) x 1; HDMI (V. 1.4a) x 2;
MHL (V 2.1) x 1 (HDMI 입력과 공유); S- 비디오: 미니 DIN 4 핀 x 1;
컴포넌트 비디오 (Y/Cb/CR, Y/Pb/PR) x 1 (RGB 입력과 공유); 컴포지트 비디오 x 1;
RCA 오디오 x 1; PC 오디오 x 1; 마이크 x 1; RJ45 LAN x 1

출력

아날로그 RGB: D-Sub 15 핀 (암) x 1; 오디오 출력 x 1; 스피커: 10 W x 2

컨트롤

직렬 커넥터 : RS232 9 핀 (수); USB: Type-A USB x 1; 미니 B 타입 USB x 1;
IR 수신기 x 2; LAN x 1 (RJ45); 12V DC 트리거 x 1 (최대 0.5 A)

■ 일반 특징

프로젝터 무게

4.9 kg (10.80 lbs)

전원

VAC 100-240 V, 6 A, 50-60 Hz

소비 전력

최대 594 W; 대기 < 0.5 W; 네트워크 대기 < 3 W

■ 환경 요건

작동 온도

0°C - 40°C (해수면 기준)

작동 습도

10% - 90% (비응결)

작동 고도

0 ~ 1499 m, 0°C ~ 35°C

1500 ~ 3000 m, 0°C ~ 30°C (높게 모드 사용 시)

보관 온도

-20°C ~ 60°C

보관 습도

10% - 90% RH (비응결)

보관 고도

0 ~ 12200 m @ 30°C

운반

원래 포장 또는 유사한 포장 권장됨

수리

서비스 연락 창구를 알려면 아래의 웹사이트를 방문하여 국가를 선택하십시오 :

<http://www.benq.com/welcome>

جميع المواصفات عرضة للتغيير دون سابق إخطار.

■ بصري

نظام العرض

نظام DLP™ أحادي الشريحة

الدقة الأصلية

DLP "، ٦٥ (١٠٨٠٤١٩٢٠)

العدسات

البعد البؤري = من ٢,٥٩ إلى ٢,٨٧، البعد البؤري = من ١٦,٨٨ إلى ٢١,٨٨ مم

حجم شاشة العرض

٦٠ بوصة إلى ١٨٠ بوصة

المصباح

٣٧٠ وات

■ المواصفات الكهربائية

التوافق

الحاسب الشخصي: ٤٨٠x٦٤٠ إلى ١٠٨٠x١٩٢٠

فيديو: (ج ١٠٨٠/١٠٨٠/ج ٧٢٠/ج ٥٧٦/٥٧٦/ج ٤٨٠/٤٨٠) (١١٧٥) قلدغ، قش و قش، مش د، رؤس في

(ج ١٠٨٠/١٠٨٠/ج ٧٢٠) رفي

مساحة الألوان

النوع = ٦٠٪ NTSC

■ أطراف التوصيل

الدخل

RGB تناظري: عدد ١ D-Sub ذو ١٥ دبوسا (أنثى); ٢ x HDMI (V.1.4a);

١ x MHL (V. 2.1) (بالتشارك مع دخل HDMI); S-Video: عدد ١ منفذ DIN صغير ذو ٤ دبابيس;

الفيديو المركب (Y/CB/CR + Y/PB/PR) ١ x (بالتشارك مع دخل RGB);

عدد ١ منفذ فيديو مؤلف; عدد ١ صوت RCA; عدد ١ صوت PC; عدد ١ ميكروفون; عدد ١ كبل RJ45 لشبكة LAN

الخرج

RGB تناظري: عدد ١ D-Sub ذو ١٥ دبوسا (أنثى); عدد ١ خرج صوت; Speaker (مكبر الصوت): ١٠ وات ٢x

التحك

منفذ توصيل تسلسلي: منفذ RS232 مزود بعدد ٩ سنون (ذكر); عدد ١ منفذ USB (نوع-A); عدد ١ منفذ USB من النوع

Mini B

عدد ٢ مستقبل أشعة تحت الحمراء; عدد ١ شبكة محلية (RJ45); عدد ١ مشغل تيار مستمر ١٢ فولت (حد أقصى ٥,٥

أمبير)

■ خصائص عامة

وزن جهاز العرض

٤,٩ كجم (١٠,٨٠ رطل)

الطاقة

فولت تيار متردد يتراوح من ١٠٠-٢٤٠ فولت، ٦٠ أمبير، ٦٠-٥٠ هرتز

استهلاك الطاقة

الحد الأقصى ٥٩٤ وات؛ الاستعداد ٠,٥ وات؛ استعداد الشبكة ٣ وات

■ المتطلبات البيئية

درجة حرارة التشغيل

من ٠ إلى ٤٠ درجة مئوية عند سطح البحر

الرطوبة النسبية للتشغيل

١٠٪ - ٩٠٪ (بدون تكثف)

ارتفاع التشغيل

٠ ~ ١٤٩٩ م، عند ٠ إلى ٣٥ درجة مئوية

١٥٠٠ ~ ٣٠٠٠ م، عند ٠ إلى ٣٠ درجة مئوية (مع تشغيل وضع المرتفعات)

درجة حرارة التخزين

من ٢٠- إلى ٦٠ درجة مئوية

الرطوبة في حالة التخزين

١٠٪ - ٩٠٪ رطوبة نسبية (بدون تكثف)

ارتفاع التخزين

٠ ~ ١٢٢٠٠ م عند ٣٠ درجة مئوية

النقل

يوصى باستخدام العبوة الأصلية أو ما يشابهها

الإصلاح

يرجى زيارة موقع الويب أدناه واختيار بلدك لتصل إلى نافذة بيانات الاتصال بالدعم الفني:

<http://www.benq.com/welcome>

- En** For further information, please refer to the User Manual in the enclosed CD.
- Fr** Pour plus d'informations, veuillez vous référer au Guide Utilisateur livré.
- De** Für weitere Informationen beziehen Sie sich bitte auf das mitgelieferte Benutzerhandbuch.
- It** Per maggiori informazioni si prega di fare riferimento al Manuale Utente allegato.
- Es** Para obtener más información, consulte la Guía del usuario adjunta.
- Pt** Para mais informações, consulte o manual do utilizador incluído.
- Nl** Raadpleeg voor meer informatie de meegeleverde handleiding.
- Ru** Более подробно см. руководство тво пользователя, поставляемое в комплекте.
- Pl** Więcej informacji znajduje się w załączonym podręczniku użytkownika.
- Sv** Mer information finns i den medföljande användarhandboken.
- Cs** Další informace si prosím vyhledejte v přiložené uživatelské příručce.
- Tr** Daha fazla bilgi için lütfen ekteki CD'de bulunan Kullanıcı Kılavuzu'na bakın.
- Tc** 若需要進一步的詳細資料，請參考隨機所附的使用手冊。
- Sc** 若需进一步讯息，请参考随机所附的用户指南。
- Ko** 좀 더 자세한 정보는, 첨부된 사용 설명서를 참조 하십시오.
- Ja** 詳細については、付属のユーザズガイドを参照してください
- Th** โปรดดูข้อมูลเพิ่มเติมในคู่มือผู้ใช้ที่ให้มา
- Ar** لمزيد من المعلومات، يُرجى الرجوع إلى دليل المستخدم المرفق.